

◆ Information

This Installation Guide includes a brief outline of information necessary for product installation. For more detailed installation information, please refer to the user manual in the enclosed CD. The contents of the CD include the following.

1. Manual: User Manual, Code Chart, Control Commands
2. Drivers: Windows Drivers, OPOS Drivers
3. Utilities: a logo download tool

We at BIXOLON maintain ongoing efforts to enhance and upgrade the functions and quality of all our products. In following, product specifications and/or user manual content may be changed without prior notice. Please refer to the BIXOLON website for the addresses and phone numbers of the company's headquarters and branch offices. (<http://www.bixolon.com>)

◆ Components

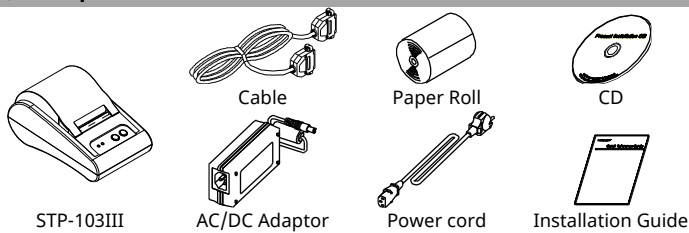

◆ Connecting the cables

1. Turn off the printer and the host ECR (host computer).
 2. Plug the power cord into the Adaptor, and then plug the Adaptor into the power connector of the printer.
 3. Plug the cable into the interface connector. (USB/Serial/ Parallel)
- ※ **Note:** Use the STP-103III exclusive interface cable only. (Serial/ Parallel)

※ **Do not use an adaptor that was not supplied with the printer.**

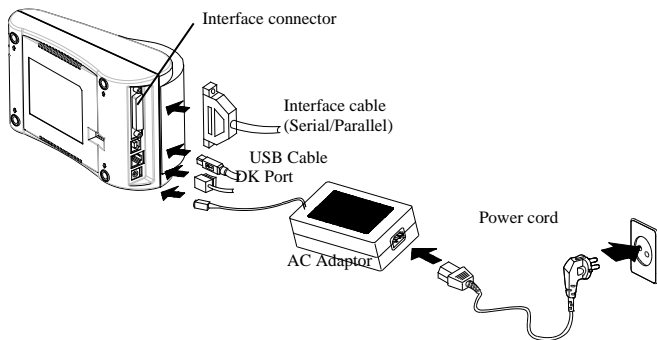

◆ Using the Operation Panel

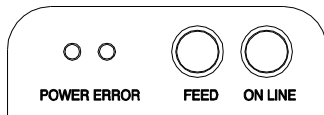

• POWER (LED, GREEN)

When turning on the power, a green LED will be lit.

• ERROR (LED, RED)

When the paper is running low, a red LED blinks.

• FEED (Button)

Press the FEED button once to discharge extra paper. Holding down the FEED button will discharge paper continuously until the button is released. The FEED button can be used when the ON-LINE button is turned off.

• ON LINE (Button)

To use the FEED button, first press the ON-LINE button once.

◆ Installing the Paper Roll

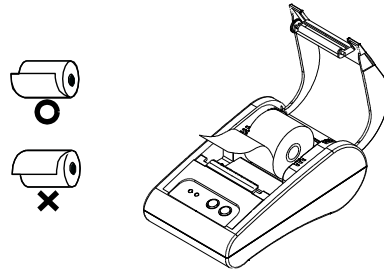

1. Insert a new paper roll, making sure to align it properly.
2. Pull out a small amount of paper, and close the cover.

※ **Note**

Printing quality may not be optimum if recommended paper is not used. (Refer to the User's Manual.)

◆ Setting the DIP switches

Changing Dip Switch settings must be done when the printer is off. Any changes done while the printer is on will not be processed.

Setting the DIP switch

SW	Function	ON	OFF	Default
SW 1-1	Baud Rate Selection	* Refer to the Following Table 1		OFF
SW 1-2				OFF
SW 1-3				ON
SW 1-4	Density	Dark	Normal	OFF
SW 1-5	Handshaking	Xon / Xoff	DTR/DSR	OFF
SW 1-6	Character per Line (Font A)	24 CPL	32 CPL	OFF
SW 1-7	Font Select	* Refer to the Following Table 2		OFF
SW 1-8				OFF

[Table 1] Baud Rate Selection

Transmission Speed	SW 1-1	SW 1-2	SW 1-3	Remark
2400 Baud	ON	OFF	OFF	
4800 Baud	OFF	ON	OFF	
9600 Baud	OFF	OFF	ON	Default
19200 Baud	ON	OFF	ON	
38400 Baud	ON	ON	OFF	
57600 Baud	OFF	ON	ON	
115200 Baud	ON	ON	ON	

[Table 2] Font Select

Font size	SW 1-7	SW 1-8	Remark
Font A (12x24)	OFF	OFF	Default
Font B (9x17)	ON	OFF	
Font C (9x24)	OFF	ON	
Reserved	ON	ON	

◆ Self-Test

1. Make sure the paper roll has been installed properly.
2. Turn on the power while holding down the FEED button. The self-test begins.
3. The self-test prints the current printer status, providing the control ROM version and the DIP switch setting.
4. After printing the current printer status, self-test printing will print the following, and pause. (The Error LED light blinks.)

SELF-TEST PRINTING.

PLEASE PRESS THE FEED BUTTON

5. Press the FEED button to continue printing. The printer prints a pattern using the built-in character set.
6. The self-test automatically ends and cuts the paper after printing the following.

*** COMPLETED ***

7. After the self-test is complete, the printer returns to normal on-line status.

※ **Note**

The self-test lets you know if your printer is operating properly. It checks the print quality, ROM version, and DIP switch settings.

◆ Specifications

Item	Details			
Printer	Printing Method	Thermal Line Printing		
	Dot Density	203 Dpi (8 dot/mm)		
	Printing Width	48mm		
	Characters per line	32 (Font A : 12x24) 42 (Font B : 9x17 / Font C : 9x24)		
	Printing Speed *1)	Approximately 3.15 inches/sec 80 mm/sec at 25°C/printing duty 12.5%		
	Receive Buffer Size	64K bytes		
	SMPS Input Voltage	100 ~ 240 VAC		
	Environmental Conditions	Temperature	0 ~ 45°C (Operating) -20 ~ 60°C (Storage)	
		Humidity	10 ~ 80% RH (Operating) 10 ~ 90% RH (Storage)	
MCBF *2)	Mechanism	30,000,000 line		
	Head	50km		
Paper	Paper Width	57.5±0.5mm		
	Paper Thickness	Paper thickness : 0.062 ~ 0.075 mm		
	Roll Diameter	Ø60 mm		
	Paper Tube	Inner : Ø12mm (0.47") Outer : Ø18mm (0.71")		

※ Note

- *1) Printing speed may be slower depending on the data transmission speed and the combination of control commands.
- *2) This value is measured for a given condition such as standard temperature, specified paper, and standard printing density, and it may change depending on the temperature or printing level.

◆ Serial(RS-232C) Fixed Interface Model Windows Driver Installation

1. Launch **Software_STP-103III_Windows_Driver_Vx.x.x.exe**.
2. Click the **Next** button in the opening installation window.
3. Select a com port in **Serial Port** box in the **Port Type** dialog box, and click the **Next** button.

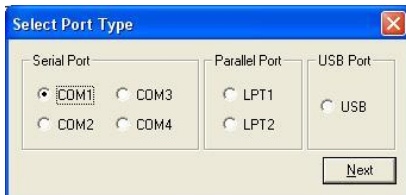

(Figure 1.)

4. Select **Yes** and the computer will reboot.
5. After the computer has restarted, open the Printer Properties window
 - ※ 2003 Server or XP: Control Panel> Printers and Faxes
 - ※ Vista or later versions: Control Panel> Hardware and Sound> Devices and Printers
6. In the **Properties window**, select the **Port tab** and click on the **Port Settings**. Verify that the information which the results of the completed after installing self-tests correspond to and click "**OK**"

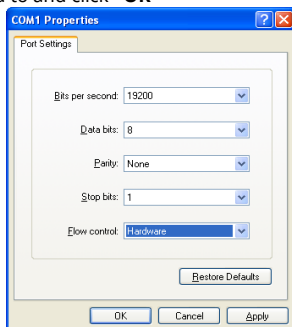

(Fig 2.)

7. Select the **General** tab in the properties window and click the **Print Test Page** button to make sure printer is set up correctly.

◆ Parallel (IEEE1284) Fixed Interface Model Windows Driver Installation

1. Launch **Software_STP-103III_Windows_Driver_Vx.x.x.exe**.
2. Select the **Next** button in the opening installation window.
3. Select **Parallel Port** from the **Port Type** window and click the **Next** button.
4. Click the **Yes** button and reboot the computer.
5. After rebooting, open the **Printer Properties** window provided by the operating system.
 - ※ XP or Server 2003: Control Panel – Printers and Faxes
 - ※ Vista or later version: Control Panel – Hardware and Sound – Devices and Printers
6. Select the **General** tab in the properties window and click the **Print Test Page** button to make sure printer is set up correctly.

◆ USB Fixed Interface Model Windows Driver Installation

1. Launch **Software_STP-103III_Windows_Driver_Vx.x.x.exe**.
2. Select the **Next** button in the opening installation window.
3. Select **USB** in the **Port Type** window and click the **Next** button.
- 4-1. If using Windows Vista, Server 2008, 7, 8, Server 2012: Turn off the printer and turn it on again then the Windows driver will be installed automatically.
- 4-2. If using Windows XP/Server 2003: Turn off the printer and turn it on again then "Found New Hardware Wizard" will pop up. Click the **Next** button to install the Windows driver.

※ **Note:** If a warning message box pops up while Windows Driver Installation, click the **Continue Anyway** or **Install** button.

5. After rebooting, open the **Printer Properties** window provided by the operating system.
 - ※ XP or Server 2003: Control Panel – Printers and Faxes
 - ※ Vista or later version: Control Panel – Hardware and Sound – Devices and Printers

◆ WEEE (Waste Electrical and Electric Equipment)



This marking shown on the product or its literature, indicates that is should not be disposed with other household wastes at the end of its working life. To prevent possible harm to the environment or human health from uncontrolled waste disposal, please separate this from other types of wastes and recycle it responsibly to promote the sustainable reuse of material resources. Household users should contact either the retailer where they purchased this product, or their local government office, for details of where and how they can take this item for environmentally safe recycling. Business users should contact their supplier and check the terms and conditions of the purchase contract. This product should not be mixed with other commercial wastes for disposal.

Guide d'installation de l'imprimante

Imprimante thermique STP-103III

◆ Information

Ce guide d'installation comprend de brèves informations nécessaires à l'installation du produit. Pour des informations plus détaillées concernant l'installation, veuillez vous reporter au manuel d'utilisation disponible sur le CD fourni. Le contenu du CD est le suivant :

1. Manuel : Manuel d'utilisation, schéma des codes, commandes de contrôle
2. Pilotes : Pilotes Windows, pilotes Système d'exploitation
3. Utilitaires : Un outil de téléchargement de logo

Nous, BIXOLON, poursuivons sans cesse nos efforts afin d'améliorer et de mettre à jour les fonctions et la qualité de tous nos produits. Dans le présent manuel, les caractéristique et / ou le contenu du manuel d'utilisation peut être modifié sans avis préalable. Pour connaître les coordonnées du siège social et des bureaux de l'entreprise, reportez-vous au site Web BIXOLON. (<http://www.bixolon.com>)

◆ Composants

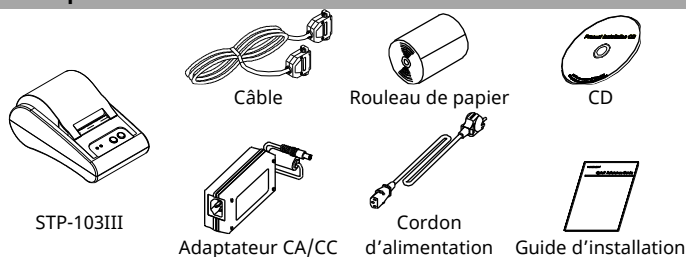

◆ Connexion des câbles

1. Eteindre l'imprimante ainsi que la caisse enregistreuse électronique hôte (ordinateur hôte).
2. Brancher le cordon d'alimentation dans l'adaptateur, puis, brancher l'adaptateur dans la prise d'alimentation de l'imprimante.
3. Brancher le câble dans le connecteur de l'interface. (USB/Série/ Parallèle)

※ **Note** Utiliser uniquement le câble d'interface STP-103III. (Série/ Parallèle)

※ **Ne pas utiliser d'adaptateur non fourni avec l'imprimante.**

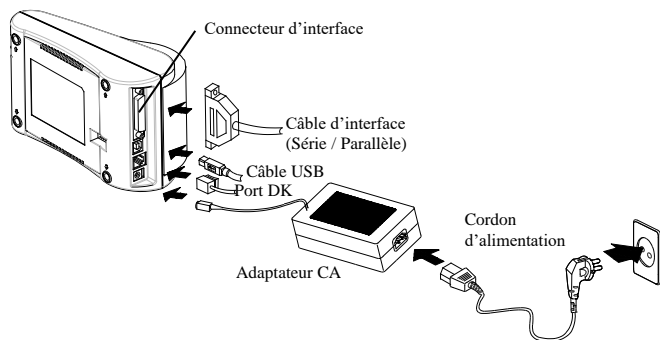

◆ Utilisation du panneau de fonctions

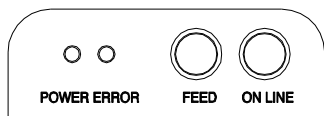

• POWER (LED, GREEN)

Lorsque l'imprimante est allumée, un voyant vert s'allume.

• ERROR (VOYANT, ROUGE)

Lorsqu'il n'y a presque plus de papier, le voyant rouge clignote.

• FEED (Bouton)

Appuyer une fois sur le bouton FEED pour retirer le surplus de papier. Appuyer sur le bouton FEED jusqu'à ce que tout le surplus du papier soit dégagé. Le bouton FEED peut être utilisé lorsque le bouton ON LINE est éteint.

• ON LINE (Bouton)

Appuyer une fois sur le bouton ON LINE pour utiliser le bouton FEED.

◆ Installation du rouleau de papier

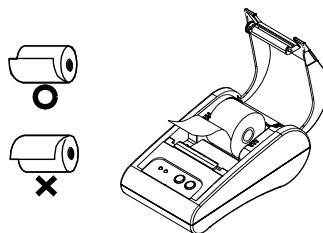

1. Insérer un nouveau rouleau de papier et s'assurer qu'il est correctement aligné.
2. Sortir une petite quantité de papier puis refermer le couvercle.

※ **Note**

La qualité d'impression peut ne pas être optimale si un papier autre que celui recommandé est utilisé. (Se reporter au manuel d'utilisateur.)

◆ Paramétrage des commutateurs DIP

La modification des paramètres des commutateurs DIP doit être effectuée lorsque l'imprimante est éteinte. Toute modification effectuée lorsque l'imprimante est allumée ne sera pas traitée.

Paramétrage du commutateur DIP

SW	Fonction	ON	OFF	Défaut
SW 1-1	Sélection du débit en bauds	* Se reporter au tableau 1 suivant		OFF
SW 1-2				OFF
SW 1-3				ON
SW 1-4	Densité	Noire	Normale	OFF
SW 1-5	Prise de contact	Xon / Xoff	DTR/DSR	OFF
SW 1-6	Caractère par ligne (Police A)	24 CPL	32 CPL	OFF
SW 1-7	Sélection des polices	* Se reporter au tableau 2 suivant		OFF
SW 1-8				OFF

[Tableau 1] Sélection du débit en bauds

Vitesse de transmission	SW 1-1	SW 1-2	SW 1-3	Remarque
2400 Bauds	ON	OFF	OFF	
4800 Bauds	OFF	ON	OFF	
9600 Bauds	OFF	OFF	ON	Défaut
19200 Bauds	ON	OFF	ON	
38400 Bauds	ON	ON	OFF	
57600 Bauds	OFF	ON	ON	
115200 Bauds	ON	ON	ON	

[Tableau 2] Sélection des polices

Taille Police	SW 1-7	SW 1-8	Remarque
Police A (12x24)	OFF	OFF	Défaut
Police B (9x17)	ON	OFF	
Police C (9x24)	OFF	ON	
Réservé	ON	ON	

◆ Autotest

1. S'assurer que le rouleau de papier a été correctement installé.
2. Mettre l'imprimante sous tension tout en appuyant sur le bouton FEED. L'autotest démarre.
3. L'autotest imprime le statut actuel de l'imprimante, tout en indiquant la version ROM de la commande ainsi que le paramétrage des commutateurs DIP.
4. Après avoir imprimé le statut actuel de l'imprimante, l'autotest imprimera ce qui suit, puis se mettra en pause. (Le voyant LED Erreur clignote.)

IMPRESSION AUTO-TEST.

APPUYEZ SUR LE BOUTON ALIMENTATION

5. Appuyer sur le bouton ALIMENTATION afin de continuer l'impression. L'imprimante imprime un modèle en utilisant l'ensemble des caractères intégrés.
6. L'autotest se termine automatiquement et coupe le papier après avoir imprimé ce qui suit.

TERMINE

7. Une fois l'autotest terminé, l'imprimante se remet en statut en ligne normal.

※ **Note**

L'autotest vous indique si votre imprimante fonctionne correctement. Il vérifie la qualité d'impression, la version ROM ainsi que les paramètres des commutateurs DIP.

Caractéristiques

Elément	Détails			
Imprimante	Méthode d'impression	Impression par lignes thermique		
	Densité du point	203 ppp (8 dot/mm)		
	Largeur d'impression	48mm		
	Caractères par ligne	32 (Police A : 12x24) 42 (Police B : 9x17 / Police C : 9x24)		
	Vitesse d'impression *1)	Environ 3,15 pouces/s 80 mm/s À 25°C/ 12,5% tâche d'impression		
	Taille de la mémoire tampon de réception	60Ko		
	SMPS Tension d'entrée	100 ~ 240 VCC		
	Conditions ambiantes	Température	0 ~ 45 °C (en fonction) -20 ~ 60 °C (Stockée)	
		Humidité	10 ~ 80% HR (en fonction) 10 ~ 90% HR (stockée)	
MCBF *2)	Mécanisme	30 000 000 lignes		
	Tête	50 km		
Papier	Largeur du papier	57,5±0,5mm		
	Épaisseur du papier	Épaisseur du papier : 0,062 ~ 0,075mm		
	Diamètre du rouleau	Ø60 mm		
	Tube du papier	Intérieur : Ø12mm Extérieur : Ø18mm		

※ Note

*1) La vitesse d'impression peut être ralentie en fonction de la vitesse de transmission des données ainsi que la combinaison des commandes de contrôle.

*2) Cette valeur est mesurée pour une condition donnée comme la température standard et la densité d'impression standard. Elle peut changer selon la température et le degré d'impression.

Installation du pilote Windows du modèle d'interface fixe en série (RS-232C)

1. Exécutez le fichier **Software_STP-103III_Windows_Driver_Vx.x.x.exe**
2. Dans la fenêtre d'installation, cliquez sur **Suivant**.
3. Dans la fenêtre **Type de port**, sélectionnez **Port en série** puis cliquez sur **Suivant**.

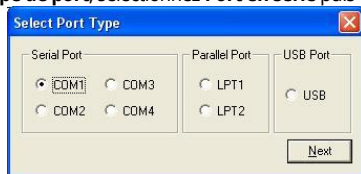

(Schéma 1)

4. Cliquez sur **Oui, et** l'ordinateur redémarrera.
5. Après le redémarrage de l'ordinateur, ouvrez la fenêtre Propriétés de l'imprimante.
 - ※ XP ou Server 2003 : Panneau de commandes > Imprimantes et fax
 - ※ Versions Vista ou ultérieure : Panneau de commandes > Matériel et son > Périphériques et imprimantes
6. Dans la fenêtre **Propriétés**, sélectionnez l'onglet **Port** puis cliquez sur **Paramétrage du port**. Vérifiez que les informations affichées correspondent aux résultats de l'auto-test, après l'installation, puis cliquez **OK**.

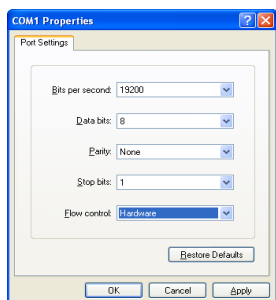

(Schéma 2)

7. Dans la fenêtre **Propriétés**, sélectionnez l'onglet **Généralités** puis cliquez sur **Imprimer page de test** pour confirmer que l'impression est normale.

Installation du pilote Windows du modèle d'interface fixe parallèle (IEEE1284)

1. Exécutez le fichier **Software_STP-103III_Windows_Driver_Vx.x.x.exe**
2. Dans la fenêtre d'installation, cliquez sur **Suivant**.
3. Dans la fenêtre **Type de port**, sélectionnez un **Port parallèle** puis cliquez sur **Suivant**.
4. Cliquez sur **Oui, et** l'ordinateur redémarrera.
5. Après le redémarrage de l'ordinateur, ouvrez la fenêtre Propriétés de l'imprimante.
 - ※ XP ou Server 2003 : Panneau de commandes > Imprimantes et fax
 - ※ Versions Vista ou ultérieure : Panneau de commandes > Matériel et son > Périphériques et imprimantes
6. Dans la fenêtre **Propriétés**, sélectionnez l'onglet **Généralités** puis cliquez sur **Imprimer page de test** pour confirmer que l'impression est normale.

Installation du pilote Windows du modèle d'interface fixe USB

1. Exécutez le fichier **Software_STP-103III_Windows_Driver_Vx.x.x.exe**
2. Dans la fenêtre d'installation, cliquez sur **Suivant**.
3. Dans la fenêtre **Type de port**, sélectionnez **USB** puis cliquez sur **Suivant**.
- 4-1 Si vous utilisez Windows Vista, Server 2008, 7, 8, ou Server 2012 : Eteignez l'imprimante puis rallumez-la. Le pilote s'installe automatiquement.
- 4-2 Si vous utilisez Windows XP ou Server 2003 : Eteignez l'imprimante puis rallumez-la. Quand la fenêtre **Nouveau périphérique détecté** s'affiche, cliquez sur **Suivant** pour installer le pilote.

※ **Note** Quand un message d'avertissement apparaît au cours de l'installation, cliquez sur **Continuer quand même** ou **installer**.

5. Après le redémarrage de l'ordinateur, ouvrez la fenêtre Propriétés de l'imprimante.
 - ※ XP ou Server 2003 : Panneau de commandes > Imprimantes et fax
 - ※ Versions Vista ou ultérieure : Panneau de commandes > Matériel et son > Périphériques et imprimantes
6. Dans la fenêtre **Propriétés**, sélectionnez l'onglet **Généralités** puis cliquez sur **Imprimer page de test** pour confirmer que l'impression est normale.

WEEE (Waste Electrical and Electric Equipment)



L'indication que comportent le produit ou son étiquette, signifie qu'il ne doit pas être traité avec les autres déchets domestiques, lorsqu'il ne sera plus utilisable. Son utilisateur devra le séparer d'autres types de déchets pour son recyclage, afin d'empêcher que son mauvais traitement ne nuise à l'environnement ou à la santé publique, ce qui contribuera à la réutilisation durable de ressources. Pour un produit à usage domestique, il faut contacter le point de vente où vous avez acheté votre produit, ou les autorités locales, pour vous renseigner sur les décharges où le produit usé doit être mis, dans le cadre de sa réutilisation assurant la sécurité environnementale. Pour un produit à usage industriel, il faut appeler son fournisseur pour vérifier les conditions de vente. Une fois usé, ce produit ne doit pas être traité avec les autres déchets industriels et commerciaux.

◆ Información

Esta Guía de instalación incluye un breve resumen de la información necesaria para la instalación del producto. Para obtener información de instalación más detallada, consulte el manual del usuario que se encuentra en el CD adjunto. Los contenidos del CD incluyen lo siguiente.

1. Manual: Manual del usuario, Tabla de códigos, Comandos de control
2. Controladores: Controladores para Windows, controladores OPOS
3. Programas utilitarios: herramienta para descarga de logos

En BIXOLON mantenemos esfuerzos continuos para mejorar y actualizar las funciones y la calidad de todos nuestros productos. En lo sucesivo, las especificaciones del producto y/o el contenido del manual del usuario pueden modificarse sin previo aviso. Consulte el sitio web de BIXOLON para conocer las direcciones y los números de teléfono de las oficinas centrales y sucursales de la empresa. (<http://www.bixolon.com>)

◆ Componentes

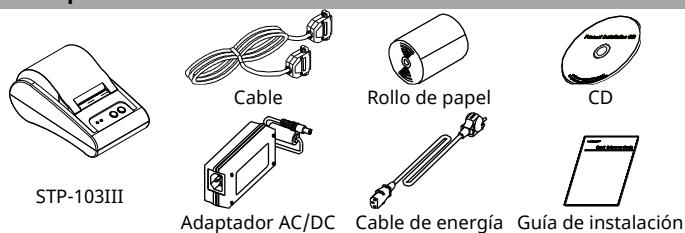

◆ Cómo conectar los cables

1. Apague la impresora y la caja registradora principal (computadora principal).
2. Conecte el cable de energía al adaptador, y luego, el adaptador al conector de alimentación de la impresora.
3. Conecte el cable al conector interfaz. (USB/Serie/ Paralelo)

※ **Nota:** Sólo use el cable interfaz exclusivo de la STP-103III. (Serie/ Paralelo)

※ **No utilice un adaptador que no haya sido provisto junto con la impresora.**

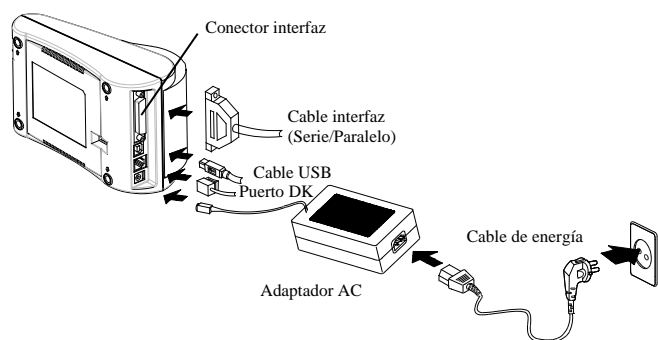

◆ Cómo usar el panel de funcionamiento

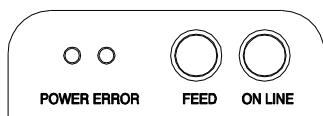

• POWER (LED, VERDE)

Cuando conecte la energía, se encenderá un LED verde.

• ERROR (LED, ROJO)

Cuando el papel está por terminarse, un LED rojo parpadea.

• FEED (Botón)

Presione una vez el botón de FEED para expulsar más papel. Si mantiene presionado el botón de FEED, descargará papel continuamente hasta que lo suelte. El botón de FEED se puede usar cuando está apagado el botón de ON LINE.

• ON LINE (Botón)

Para usar el botón de FEED, primero presione una vez el botón de ON LINE.

◆ Cómo instalar el rollo de papel

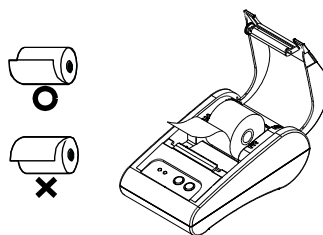

1. Inserte un nuevo rollo de papel, asegurándose de alinearlos adecuadamente.
2. Quite una pequeña cantidad de papel y cierre la tapa.

※ Nota

La calidad de la impresión puede no ser óptima si no se utiliza el papel recomendado. (Consulte el Manual del usuario.)

◆ Cómo configurar los interruptores DIP

Para cambiar la configuración de los interruptores DIP, la impresora debe estar apagada. Los cambios que se realicen mientras la impresora esté encendida no se procesarán.

Cómo configurar el interruptor DIP

SW	Función	ENCENDIDO	APAGADO	Predeter minado
SW 1-1	Selección de velocidad de transmisión	* Consulte la siguiente tabla 1		APAGADO
SW 1-2				APAGADO
SW 1-3				ENCENDIDO
SW 1-4	Densidad	Oscuro	Normal	APAGADO
SW 1-5	Entrada en comunicación	Xencendido /Xapagado	DTR/DSR	APAGADO
SW 1-6	Caracteres por línea (Fuente A)	24 CPL	32 CPL	APAGADO
SW 1-7	Selección de Fuente	* Consulte la siguiente tabla 2		APAGADO
SW 1-8				APAGADO

[Tabla 1] Selección de velocidad de transmisión

Velocidad de transmisión	SW 1-1	SW 1-2	SW 1-3	Comentario
2400 Baudios	ENCENDIDO	APAGADO	APAGADO	
4800 Baudios	APAGADO	ENCENDIDO	APAGADO	
9600 Baudios	APAGADO	APAGADO	ENCENDIDO	Predeterminado
19200 Baudios	ENCENDIDO	APAGADO	ENCENDIDO	
38400 Baudios	ENCENDIDO	ENCENDIDO	APAGADO	
57600 Baudios	APAGADO	ENCENDIDO	ENCENDIDO	
115200 Baudios	ENCENDIDO	ENCENDIDO	ENCENDIDO	

[Tabla 2] Selección de Fuente

Medida de fuente	SW 1-7	SW 1-8	Comentario
Fuente A (12x24)	APAGADO	APAGADO	Predeterminado
Fuente B (9x17)	ENCENDIDO	APAGADO	
Fuente C (9x24)	APAGADO	ENCENDIDO	
Reservado	ENCENDIDO	ENCENDIDO	

◆ Autoevaluación

1. Asegúrese de que el rollo de papel haya sido instalado adecuadamente.
2. Encienda la impresora mientras mantiene presionado el botón de ALIMENTACIÓN. Comienza la autoevaluación.
3. Esta función imprime el estado actual de la impresora, proporciona la versión ROM de control y la configuración de los interruptores DIP.
4. Luego, la autoevaluación imprimirá lo siguiente y hará una pausa. (La luz LED de Error parpadea).

IMPRESIÓN DE AUTOEVALUACIÓN.

PRESIONE EL BOTÓN DE ALIMENTACIÓN

5. Presione el botón de ALIMENTACIÓN para continuar con la impresión. La impresora imprime un dibujo usando el conjunto de caracteres incorporado.
6. La autoevaluación termina automáticamente y corta el papel después de imprimir lo siguiente.

*** FINALIZADO ***

7. Una vez finalizado el proceso, la impresora regresa al estado normal en línea.

※ Nota

La autoevaluación le permite saber si su impresora funciona correctamente. Comprueba la calidad de impresión, la versión ROM y la configuración de los interruptores DIP.

◆ Especificaciones

Elemento	Detalles			
Impresora	Método de impresión	Impresión térmica por línea		
	Densidad del punto	203 Dpi (8 puntos/mm)		
	Ancho de impresión	48 mm		
	Caracteres por línea	32 (Fuente A : 12x24) 42 (Fuente B : 9x17 / Fuente C : 9x24)		
	Velocidad de impresión *1)	Aproximadamente 3,15 pulgadas/seg 80 mm/seg a 25°C/tarea de impresión 12,5%		
	Tamaño del búfer de recepción	64K bytes		
	SMPS Tensión de entrada	100 ~ 240 VAC		
	Condiciones ambientales	Temperatura	0 ~ 45°C (Funcionamiento) -20 ~ 60°C (Almacenamiento)	
		Humedad	10 ~ 80% HR(Funcionamiento) 10 ~ 90% HR (Almacenamiento)	
MCBF *2)	Mecanismo	30.000.000 líneas		
	Cabezal	50 km		
Papel	Ancho del papel	57,5±0,5mm		
	Espesor del papel	Espesor del papel : 0,062 ~ 0,075mm		
	Diámetro del rollo	Ø60 mm		
	Tubo del papel	Interior : Ø12 mm (0,47") Exterior : Ø18 mm (0,71")		

※ Nota

- *1) La velocidad de impresión puede ser más lenta según la velocidad de transmisión de datos y la combinación de los comandos de control.
- *2) Este valor se mide para una determinada condición tal como temperatura estándar, papel especificado y densidad estándar de impresión y puede cambiar dependiendo del nivel de la temperatura o la impresión.

◆ Instalación de los controladores de Windows del modelo de interfaz serie fijo (RS-232C)

1. Ejecutar el **archivo de Software_STP-103III_de los controlador de Windows_Vx.x.x.exe**.
2. En la ventana que se abra para la instalación, haga clic en **Siguiente..**
3. En la ventana **Tipo de puerto**, seleccionar un **Puerto serie** y hacer clic en **Siguiente**.

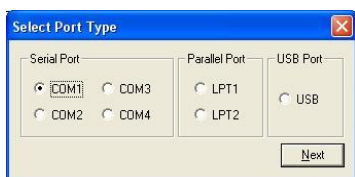

(Figura 1)

4. Haga clic en **Sí** y la computadora se reiniciará.
5. Luego que la computadora se haya reiniciado, abra la ventana **Propiedades de impresora**.
 - ※ Servidor XP o 2003: Panel de control > Impresoras y faxes
 - ※ Vista o versiones anteriores: Panel de control > Hardware y sonido > Dispositivos e impresoras
6. En la ventana **Propiedades**, seleccionar la pestaña **Puerto** y hacer clic en **Configuración de puerto**. Compruebe que la información sea idéntica a los resultados de la autoevaluación realizada después de la instalación y haga clic en **OK**.

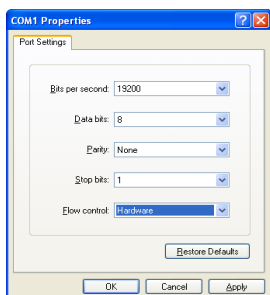

(Figura 2)

7. En la ventana **Propiedades**, seleccionar la pestaña **General** y hacer clic en **Imprimir página de prueba** para confirmar que la impresión sea normal.

◆ Instalación de los controladores de Windows del Modelo de interfaz paralela fija (IEEE1284)

1. Ejecutar el **archivo de Software_STP-103III_de los controlador de Windows_Vx.x.x.exe**.
2. En la ventana que se abra para la instalación, haga clic en **Siguiente..**
3. En la ventana **Tipo de puerto**, seleccionar un **Puerto paralelo** y hacer clic en **Siguiente**.
4. Haga clic en **Sí** y la computadora se reiniciará.
5. Luego que la computadora se haya reiniciado, abra la ventana **Propiedades de impresora**.
 - ※ Servidor XP o 2003: Panel de control > Impresoras y faxes
 - ※ Vista o versiones anteriores: Panel de control > Hardware y sonido > Dispositivos e impresoras
6. En la ventana **Propiedades**, seleccionar la pestaña **General** y hacer clic en **Imprimir página de prueba** para confirmar que la impresión sea normal.

◆ Instalación de los controladores de Windows del modelo de interfaz USB

1. Ejecutar el **archivo de Software_STP-103III_de los controlador de Windows_Vx.x.x.exe**.
2. En la ventana que se abra para la instalación, haga clic en **Siguiente..**
3. En la ventana **Tipo de puerto**, seleccionar **USB** y hacer clic en **Siguiente**.
- 4-1. Si utiliza Windows Vista, Servidor 2008, 7, 8, o Servidor 2012: Apague la impresora y vuelva a encenderla. El controlador se instala automáticamente.
- 4-2. Si utiliza Windows XP o Servidor 2003: Apague la impresora y vuelva a encenderla. Cuando aparezca la **ventana Nuevo hardware encontrado**, siga haciendo clic en **Siguiente** para instalar el controlador.

※ **Nota:** Si aparece una casilla de mensaje de advertencia durante la instalación, haga clic en **Continuar de todas maneras** o **Instalar**.

5. Luego que la computadora se haya reiniciado, abra la ventana **Propiedades de impresora**.
 - ※ Servidor XP o 2003: Panel de control > Impresoras y faxes
 - ※ Vista o versiones anteriores: Panel de control > Hardware y sonido > Dispositivos e impresoras
6. En la ventana **Propiedades**, seleccionar la pestaña **General** y hacer clic en **Imprimir página de prueba** para confirmar que la impresión sea normal.

◆ WEEE (Waste Electrical and Electric Equipment)



Esta marca mostrada sobre el producto, indica que este no debería ser mezclado junto con otros desechos de uso doméstico al final de su vida laboral. Para prevenir el posible daño medioambiental o de salud humana en la recogida de basura incontrolada, por favor separe este producto de otros tipos de desechos y recíclolo con responsabilidad para promover la reutilización de recursos materiales. El usuario final del producto debería ponerse en contacto con el distribuidor donde ha realizado la compra del producto, ó con su oficina de administración local, para que le informen dónde y cómo ellos pueden hacer el reciclaje ecológico seguro y adecuado. Los empresarios deberían ponerse en contacto con su proveedor y comprobar los términos y las condiciones del contrato de compra. Este producto no debería ser mezclado con otros desechos comerciales.

◆ Informações

Este manual de instalação inclui uma breve referência a informações necessárias para instalação do produto. Para obter informações mais detalhadas acerca da instalação, consulte o manual do utilizador contido no CD incluído. Os conteúdos do CD incluem o seguinte:

1. Manual: Manual do utilizador, diagrama de códigos e comandos de controlo
2. Controladores: Controladores do Windows e do OPOS
3. Utilitários: uma ferramenta para transferência de logótipos

Nós, na BIXOLON tentamos melhorar constantemente e actualizar as funções e qualidade dos nossos produtos. Deste modo, as especificações do produto e/ou o conteúdo do manual poderá ser alterado sem aviso prévio. Consulte o site da BIXOLON para obter os endereços e telefones das sedes e filiais da empresa. (<http://www.bixolon.com>)

◆ Componentes

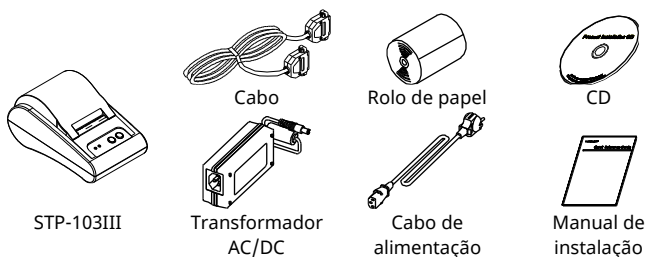

◆ Ligação dos cabos

1. Desligue a impressora e o ECR anfitrião (computador anfitrião)
2. Ligue o cabo de alimentação ao transformador, e de seguida, ligue o transformador ao conector de alimentação da impressora.
3. Ligue o cabo no conector de interface. (USB/ Série / Paralelo)

※ **Nota:** Utilize apenas o cabo de interface exclusivo STP-103III. (Série / Paralelo)

※ **Não utilize um adaptador que não tenha sido fornecido com a impressora.**

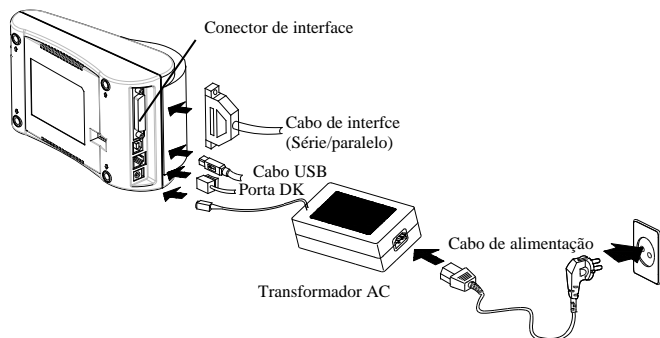

◆ Utilizar o painel de funcionamento

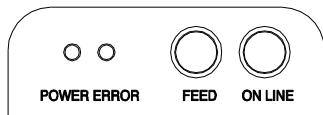

• POWER (LED, VERDE)

Quando ligar a alimentação, brilha um LED verde.

• ERROR (LED, VERMELHO)

Quando o papel estiver a correr abaixo do nível normal, brilha um LED vermelho.

• FEED (Botão)

Prima uma vez o botão FEED para retirar o papel suplementar. SE mantiver premido o botão FEED libertará de forma contínua o papel até o botão ser largado. O botão FEED pode ser utilizado quando o botão ON-LINE está desligado.

• ON LINE (Botão)

Para utilizar o botão FEED, prima primeiro uma vez o botão ON-LINE.

◆ Instalação do rolo de papel

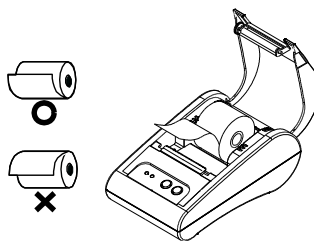

1. Introduza um novo rolo de papel e certifique-se de o alinhar correctamente.
2. Retire uma pequena quantidade de papel e feche a tampa.

※ **Nota**

A qualidade de impressão pode não ser otimizada se o papel recomendado não for utilizado. (Verifique o Manual do Usuário.)

◆ Definir os interruptores DIP

A mudança das definições do interruptor DIP têm de ser realizadas com a impressora desligada. Qualquer alteração realizada com a impressora ligada não será realizada.

Configurando o Interruptor DIP

SW	Função	LIGADO	DESLIGADO	Padrão
SW 1-1	Seleção de Taxa de Transmissão	* Consulte a Tabela 1 a seguir		DESLIGADO
SW 1-2				DESLIGADO
SW 1-3				LIGADO
SW 1-4	Densidade	Escuro	Normal	DESLIGADO
SW 1-5	Comunicação	Xon / Xoff	DTR/DSR	DESLIGADO
SW 1-6	Caractere por linha (Fonte A)	24 CPL	32 CPL	DESLIGADO
SW 1-7	Seleção de Fonte	*Consulte a Tabela 2 a seguir		DESLIGADO
SW 1-8				DESLIGADO

[Tabela 1] Seleção de Taxa de Transmissão

Velocidade de Transmissão	SW 1-1	SW 1-2	SW 1-3	Comentário
2400 Baud	LIGADO	DESLIGADO	DESLIGADO	
4800 Baud	DESLIGADO	LIGADO	DESLIGADO	
9600 Baud	DESLIGADO	DESLIGADO	LIGADO	Padrão
19200 Baud	LIGADO	DESLIGADO	LIGADO	
38400 Baud	LIGADO	LIGADO	DESLIGADO	
57600 Baud	DESLIGADO	LIGADO	LIGADO	
115200 Baud	LIGADO	LIGADO	LIGADO	

[Tabela 2] Seleção de Fonte

Tamanho de Fonte	SW 1-7	SW 1-8	Comentário
Font A (12x24)	DESLIGADO	DESLIGADO	Padrão
Font B (9x17)	LIGADO	DESLIGADO	
Font C (9x24)	DESLIGADO	LIGADO	
Reservado	LIGADO	LIGADO	

◆ Teste automático

1. Certifique-se de que o rolo de papel foi instalado correctamente.
2. Ligue a impressora enquanto mantém premido o botão ALIMENTAR. O teste automático começa.
3. O teste automático imprime o estado da impressora, disponibilizando a versão ROM de controlo e a definição do interruptor DIP.
4. Depois de imprimir o estado da impressora, a impressão do teste automático irá imprimir o seguinte e pausar. (A luz do LED do PAPEL brilha.). (A luz indicadora de Erro pisca.)

AUTO IMPRESSÃO.

FAVOR PRESSIONAR O BOTÃO DE ALIMENTAÇÃO

5. Prima o botão ALIMENTAR para continuar a impressão. A impressora utiliza a definição do carácter incorporado para imprimir um padrão.
6. O teste automático, termina automaticamente e corta o papel depois de imprimir o seguinte.

***** CONCLUÍDO *****

7. Depois do teste automático estar concluído, a impressora volta para normal no estado on-line.

※ **Nota**

O teste automático permite-lhe saber se a impressora está a funcionar correctamente. Verifica a qualidade de impressão, a versão da ROM e as definições do interruptor DIP.

◆ Especificações

Item	Detalhes		
Método de impressão	Impressão da linha térmica		
Densidade dos pontos	203 DPI (8 pontos/mm)		
Largura de impressão	48 mm		
Caracteres por linha	32 (Tipo de letra A : 12x24)		
	42 (Tipo de letra B : 9x17 / Tipo de letra C : 9x24)		
Velocidade de impressão *1)	Aproximadamente 3,15 polegadas/segundo 80 mm/segundo com 12,5% de ciclo de funcionamento da impressão a 25°C		
Dimensão da memória intermédia recebida	64 Kbytes		
SMPs Tensão de entrada	100 ~ 240 VAC		
Condições ambientais	Temperatura	Entre 5 e 40 °C (funcionamento) Entre -10 e 50 °C (armazenamento)	
	Humidade	Entre 30 e 80% RH (funcionamento) Entre 10 e 90% RH (armazenamento)	
MCBF *2)	Mecanismo	30.000.000 por linha	
	Cabeça	100 km	
Papel	Largura do papel	57,5±0,5mm	
	Espessura do papel	Espessura do papel Entre 0,062 e 0,075 mm	
	Diâmetro do rolo	Ø60 mm	
	Tubo do papel	Interior: Ø12 mm (0,47") Exterior: Ø18 mm (0,71")	

※ Nota

- *1) A velocidade de impressão pode ser mais lenta, dependendo da velocidade de transmissão de dados e da combinação dos comandos de controlo.
- *2) Este valor é medido de acordo com uma condição determinada tal como a temperatura padrão, papel específico e densidade de impressão que poderão ser modificados de acordo com a temperatura ou nível de impressão.

◆ Instalação da Driver Windows do Modelo de Interface Fixo (RS-232C) em série

1. Execute o ficheiro **Software_STP-103III_Windows_Driver_Vx.x.x.exe**.
2. Na janela de instalação de abertura, clique em **Seguinte**.
3. Na janela do **Tipo de Porta**, seleccione uma **Porta de Série** e clique em **Seguinte**.

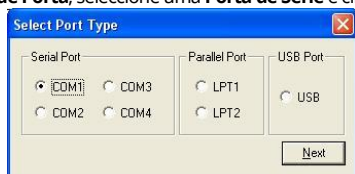

(Imagem 1)

4. Clique em **Sim** e o computador irá reiniciar.
5. Depois do computador reiniciar, abra a janela de Propriedades da Impressora.
 - ※ XP ou Server 2003: Painel de Controlo > Impressoras e Faxes
 - ※ Vista ou versões posteriores: Painel de Controlo > Hardware e Som > Dispositivos e Impressoras
6. Na janela **Propriedades**, seleccione o separador da **Porta** e clique em **Configurações da Porta**. Verifique se as informações são idênticas aos resultados do auto-teste após a instalação e clique em **OK**.

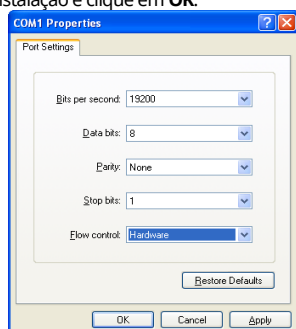

(Imagem 2)

7. Na janela **Propriedades**, seleccione o separador **Geral** e clique em **Imprimir página de Teste** para confirmar que a impressão é normal.

◆ Instalação da Driver Windows do Modelo de Interface Fixo (IEEE1284) paralelo

1. Execute o ficheiro **Software_STP-103III_Windows_Driver_Vx.x.x.exe**.
2. Na janela de instalação de abertura, clique em **Seguinte**.
3. Na janela do **Tipo de Porta**, seleccione uma **Porta Paralela** e clique em **Seguinte**.
4. Clique em **Sim** e o computador irá reiniciar.
5. Depois do computador reiniciar, abra a janela de Propriedades da Impressora.
 - ※ XP ou Server 2003: Painel de Controlo > Impressoras e Faxes
 - ※ Vista ou versões posteriores: Painel de Controlo > Hardware e Som > Dispositivos e Impressoras
6. Na janela **Propriedades**, seleccione o separador **Geral** e clique em **Imprimir página de Teste** para confirmar que a impressão é normal.

◆ Instalação Windows do Modelo do Interface USB

1. Execute o ficheiro **Software_STP-103III_Windows_Driver_Vx.x.x.exe**.
2. Na janela de instalação de abertura, clique em **Seguinte**.
3. Na janela do **Tipo de Porta**, seleccione uma **USB** e clique em **Seguinte**.
 - 4-1 Se utiliza Windows Vista, Server 2008, 7, 8, ou Server 2012: Desligar e ligar a impressora. O driver é instalado automaticamente.
 - 4-2 Se utiliza Windows XP ou Server 2003: Desligar e ligar a impressora. Após aparecer a **janela de Novo Hardware Detectado**, continue a clicar em **Seguinte** para instalar a unidade.

※ **Nota:** Quando é exibida uma caixa de mensagem de aviso durante a instalação, clique em **Continuar Assim Mesmo** ou **Instalar**.

5. Depois do computador reiniciar, abra a janela de Propriedades da Impressora.
 - ※ XP ou Server 2003: Painel de Controlo > Impressoras e Faxes
 - ※ Vista ou versões posteriores: Painel de Controlo > Hardware e Som > Dispositivos e Impressoras
6. Na janela **Propriedades**, seleccione o separador **Geral** e clique em **Imprimir página de Teste** para confirmar que a impressão é normal.

◆ WEEE (Waste Electrical and Electric Equipment)



Esta marca mostrada no produto, indica que isto não deve ser disposto com outros desperdícios de uso doméstico no fim da sua vida de funcionamento. Para prevenir o dano possível ao ambiente ou a saúde humana na coleção de lixo descontrolada, por favor separe este produto de outros tipos de desperdícios e reciclelo com reponsabilidade para promover reutilização de recursos materiais. Os usuários da casa devem pôr-se no contato com o distribuidor onde compraram este produto, ou seu escritório de administração local, para detalhes onde e como podem fazer o reciclagem ambiental, seguro e adequado. Os empresários devem pôr-se no contato com seu fornecedor e verificar os termos e condições do contrato de compra. Este produto não deve ser misturado com os outros desperdícios comerciais.