

KN09-00041C (Ver.1.03)

## MOBILE PRINTER SPP-R200III

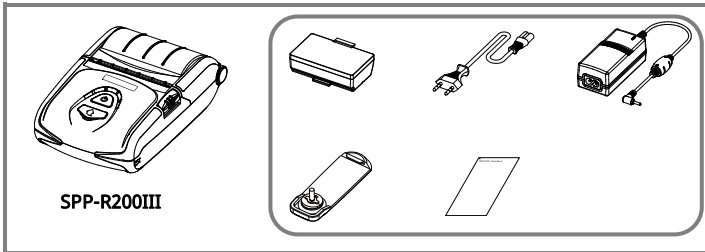

### Parts Name

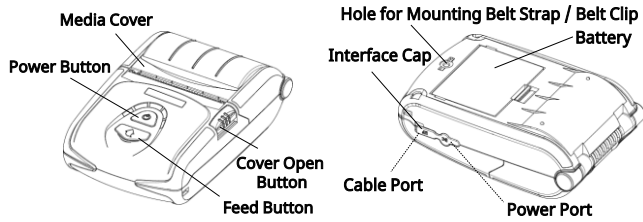

### Battery Installation

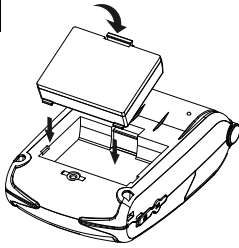

### Battery Charging 1

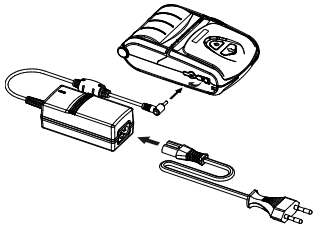

### Battery Charging 2

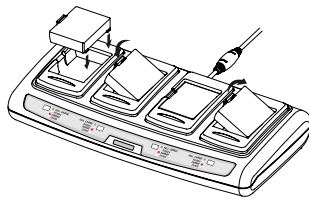

### Media Installation 1

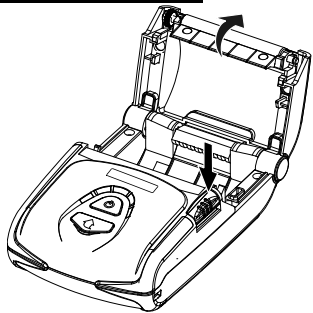

### Media Installation 2

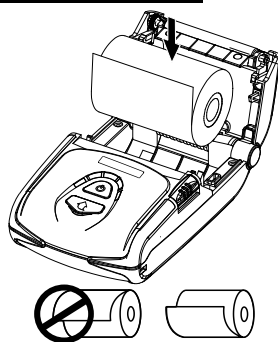

### Media Installation 3



### Media Installation 4

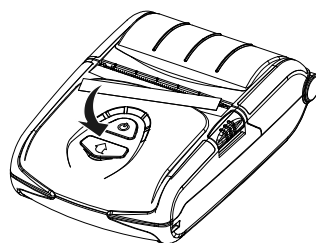

### Belt Clip 1

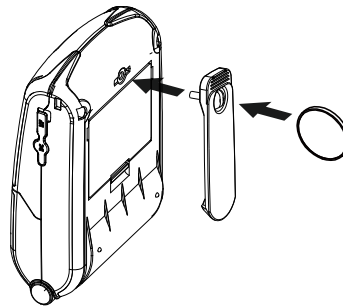

### Belt Clip 2

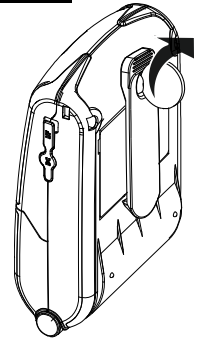

### Belt Clip 3

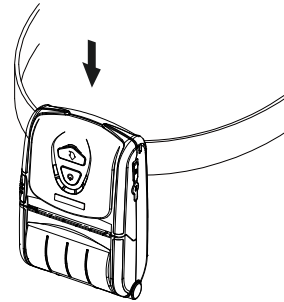

### Bluetooth & WLAN

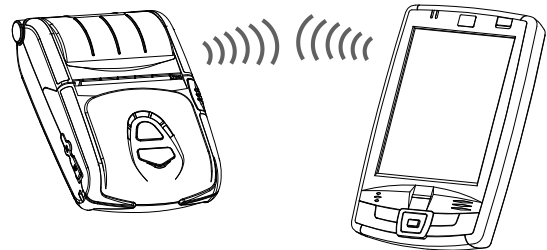

### Interface Cable

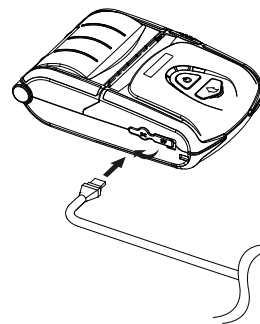

### Printer Cleaning

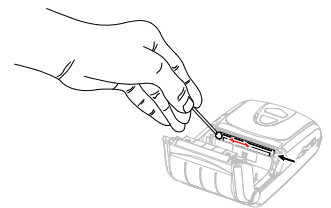

For more information, Please visit  
BIXOLON website.





## WARNING & CAUTION

Is described as death, physical injuries, serious financial losses, and damage to data etc. that can be caused to the user.



Do not connect multiple products to a single or faulty power outlet. Only use grounded power outlets that meet the industry standard.  
**Noncompliance may cause electric shock or fire.**



Only use authentic products from BIXOLON.  
**The company will not provide post-sale support for damaged or other quality issues that any fake (or refurbished) products may incur.**



Do not excessively bend or strain the power cord. Securely push the power cord all the way into the power outlet lest it remain loose. Make sure to hold the cord tight when separating it from the power outlet. Do not remove the power cord while the product is in use.  
**Noncompliance may cause electric shock or fire.**



Keep small accessories or other packaging materials away from young children. Beware: choking hazard.  
**Mishandling the product may incur injuries which may require seeking urgent medical attention.**

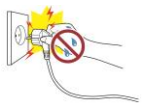

Keep excessive liquids away from the power cord and outlet. If matter is smeared onto the power cords, wipe with a dry cloth. **Noncompliance may cause electric shock or fire.**



Do not allow the product to be damaged by heavy objects.  
**Noncompliance may cause electric shock or fire.**



If the product emits a strange sound, burning smell, or smoke, turn off the power immediately and unplug the power cord. If the product is dropped or its exterior is damaged, turn off the power immediately and unplug the power cord. Do not subject the product to shock.  
**This could cause damage to the product or a fire.**



Install the product in a well-ventilated area by keeping it a certain distance from the wall. Installing the product in certain environments which are prone to excessive dust, moisture and temperature fluctuations or putting the product under extreme use may cause damage to the printer.  
**An increase in internal temperature may start a fire. Be sure to contact the place of purchase if you are unsure of product placement.**



Install the product in a fixed location to prevent it from tipping over. When moving the product, turn off the power and disconnect all connected cables, including the power cord.  
**As it may damage the product.**



Never independently disassemble, repair, or modify the product as the warranty will become invalid.  
**When repair is necessary, contact the original place of purchase.**



Do not let any foreign substances enter the product. Do not place heavy objects, liquids, or metals on the product. **This could cause damage to the product or a fire.**



If there is a problem with the product, please contact the original place of purchase or through BIXOLON website's product repair page ([www.bixolon.com](http://www.bixolon.com)).



## BATTERY WARNING & CAUTION

It's to use the battery properly and prevent danger or physical damage, so please keep it.



Do not subject the battery to strong impact or throw it. Do not disassemble or modify the battery. Do not allow battery leakage to come into contact with your eyes or skin. Keep the battery out of the reach of children, and make sure that children do not swallow it.

**Otherwise, this can cause the deterioration of battery performance and lifespan, overheating, rupture, or ignition. If it comes in contact with skin or is swallowed, consult a doctor immediately.**



If the battery is not to be used for a long time, disconnect it from the device being used and keep it in a dry place. Even if it is not used for a long time, charge it at least once every 6 months while in storage.

**Do not place the battery in places exposed to high temperatures (direct sunlight, inside a car, etc.) or where static electricity is generated (near home appliances, etc.), or near heat generating devices (heating device, etc.). Do not subject the battery to fire or pressure (pressure cooker, etc.) or put it in a microwave. Make sure that the product does not come in contact with metals (coins, necklaces, etc.) or liquids (water, salt water, etc.). Stop using the battery if it develops an odor or any other abnormalities such as heat, discoloration, deformation, or leakage while using, storing, or charging the battery.**



Do not confuse the (+) and (-) terminals of the battery. Do not let metal contact the (+) and (-) terminals of the battery. If the (+) and (-) terminals of the battery are smeared with extraneous matter, wipe them clean with a piece of dry cloth.

**Otherwise, this can cause deterioration of battery performance and lifespan, overheating, rupture, or ignition.**



The battery should only be charged using the adapter or charger provided by Bixolon, and if charging fails after the specified charging time (6 hours), stop charging. Do not charge the product longer than the charging time specified in this manual.

**Otherwise, it can cause deterioration of battery performance and lifespan, overheating, rupture, or ignition.**



Store and use the battery within the proper operating temperature range.  
- Charging: 0 - 40°C (32 - 104°F)  
- In use: -15 - 50°C (5 - 122°F)  
- Long-term storage (more than 30 days): 15 - 40°C (5 - 104°F)

**Otherwise, it can cause deterioration of battery performance and lifespan, overheating, rupture, or ignition.**



Be sure to turn off the power of the device the battery serves after use. When disposing of the battery, completely discharge the battery and insulate the terminals with tape, etc.

**Dispose of it in a designated place according to the relevant laws and regulations of the country.**

## MOBILE PRINTER SPP-R200III

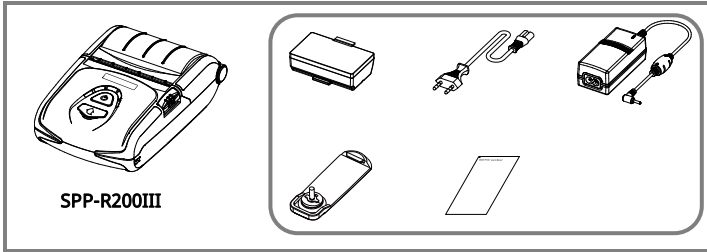

SPP-R200III

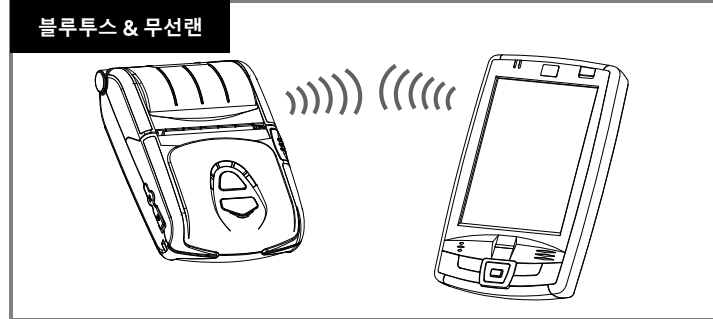
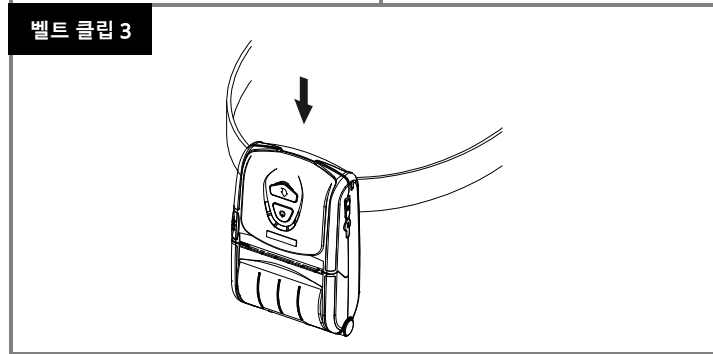
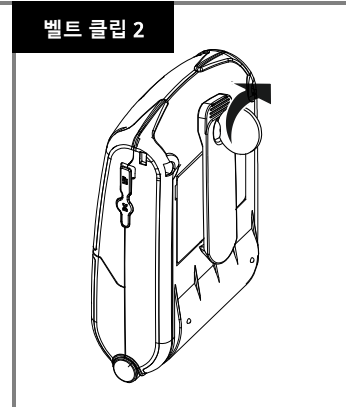
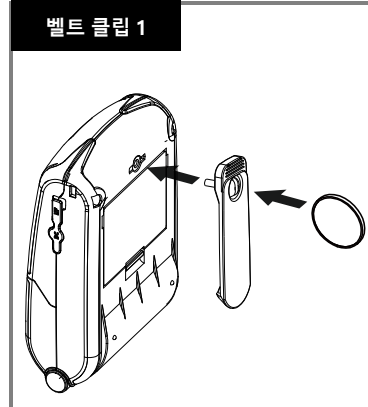
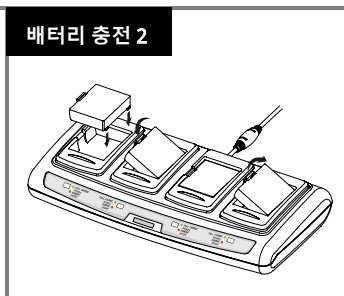
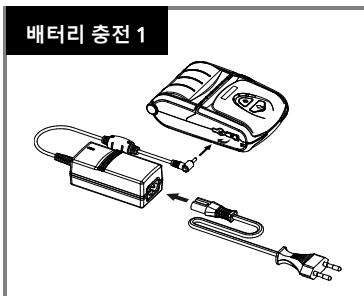
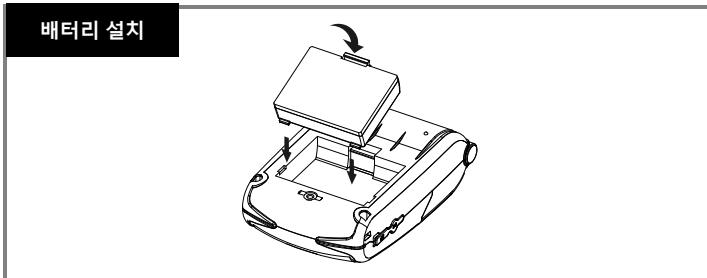
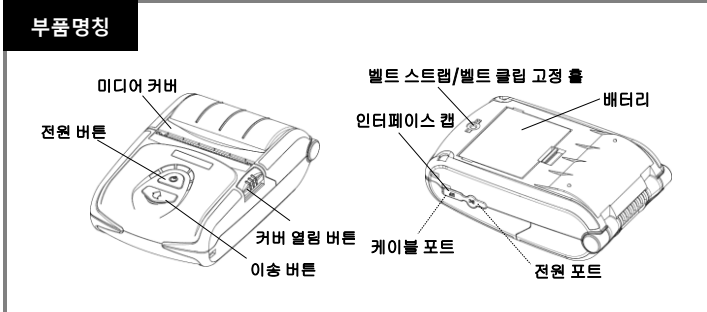

제품에 대한 자세한 정보는 빅솔론 홈페이지를 참고하세요.





## 주의 & 경고

사용자의 사망 또는 신체적 손상, 심각한 재산상의 손상, 데이터 등의 정보 손상을 일으킬 가능성이 있는 내용을 설명합니다.



하나의 콘센트에 여러 제품을 동시에 연결하지 마세요. 헐거운 콘센트는 사용하지 마세요. 콘센트는 규격 제품을 사용하세요. 반드시 접지된 콘센트에 전원 코드를 연결하세요. 감전 및 화재의 위험이 있습니다.



반드시 박솔론에서 공급하는 정품만 사용하세요. 유사품(재생품) 사용으로 인한 제품손상에 대한 품질 및 A/S 책임을 지지 않습니다.



전원 코드를 무리하게 구부리거나 잡아당기지 마세요. 전원 코드가 흔들리지 않도록 안쪽 끝까지 정확히 꽂아 주세요. 전원 코드를 콘센트에서 분리할 때에는 반드시 코드를 잡고 분리해 주세요. 제품 사용 중에는 전원코드를 뽑지 마세요. 감전 및 화재의 위험이 있습니다.



소형 액세서리 또는 포장물은 아이의 손에 닿지 않는 곳에 보관하세요. 아이가 삼키지 않도록 주의하세요. 제품을 잘못 다루어 부상의 위험이 있습니다. 만약 아이가 삼켰을 경우에는 즉시 의사와 상담하세요.

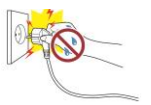

전원 코드를 꽂을 때 뽑을 때 젖은 손으로 만지지 마세요. 전원 코드의 핀 부위 또는 콘센트에 이물질이 묻어 있을 때에는 마른 천으로 깨끗이 닦아주세요. 감전 및 화재의 위험이 있습니다.



무거운 물건에 눌리지 않도록 주의하세요. 감전 및 화재의 위험이 있습니다.



제품에서 이상한 소리, 타는 냄새, 연기가 나면 즉시 전원을 끄고 전원 코드를 뽑아주세요. 제품을 떨어뜨리거나 외관이 파손된 경우 즉시 전원을 끄고 전원 코드를 뽑아주세요. 제품에 충격을 주지 마세요. 화재의 위험이 있습니다. 제품 손상의 위험이 있습니다.



제품은 벽과 일정거리를 두어 통풍이 잘되는 곳에 설치하세요. 미세 먼지가 많이 발생하는 곳, 온도가 너무 높거나 낮은 곳, 습기나 물이 많은 곳, 장시간 연속적으로 사용하는 공방이나 역 등 특수한 장소에 설치된 제품은 주변 환경의 영향으로 심각한 품질 문제가 발생할 수 있습니다. 내부 온도 상승으로 인한 화재의 원인이 될 수 있습니다. 반드시 구입처에 문의 후 설치하세요.



제품이 넘어지지 않도록 고정된 장소에 설치하세요. 제품을 옮길 때에는 전원을 끄고 전원 코드 등 제품에 연결된 모든 선을 뽑아주세요. 제품을 들어서 옮길 때에는 떨어뜨리지 마세요. 제품 손상의 위험이 있습니다.



사용자 임의로 절대 분리, 수리, 개조하지 마세요. 수리가 필요할 때에는 구입처로 연락하세요



제품 내부에 이물질이 들어가지 않도록 주의하세요. 제품 위에 무거운 물건이나 액체류나 금속류를 올려놓지 마세요. 화재의 위험이 있습니다. 제품 손상의 위험이 있습니다.



박솔론의 본사 및 지사의 주소 및 전화번호는 홈페이지를 참고하시기 바랍니다. 제품의 문제가 생겼을 경우 구입처로 연락하세요. 또한, 박솔론 홈페이지 ([www.bixolon.co.kr](http://www.bixolon.co.kr)) 에서 제품 수리 동영상 제공하고 있습니다.



## 배터리 주의 & 경고

배터리를 올바르게 사용하고 위험이나 물적 손해를 예방하기 위한 내용입니다. 반드시 지켜 주시기 바랍니다.



배터리에 강한 충격을 주거나 던지지 마세요. 배터리를 분해하거나 개조하지 마세요. 배터리의 누액이 눈이나 피부에 닿지 않도록 하세요. 아이의 손이 닿지 않는 곳에 보관하고 삼키지 않도록 주의하세요.

배터리의 성능 및 수명 저하, 발열, 파열, 발화 등의 위험이 있습니다. 만약 피부에 닿거나 삼켰을 경우에는 즉시 의사와 상담하세요.



배터리를 장시간 사용하지 않는 경우 사용기기로부터 분리하고, 습기가 적은 곳에 보관하세요. 장시간 사용하지 않는 경우에도 최소 6 개월에 1 회 이상 충전한 후 보관하세요.

배터리를 고온에 노출되는 장소(직사광선, 차내 등), 정전기가 발생하는 장소(가전기기 주변 등), 발열장치(난방기기 등) 주변에 보관하지 마세요. 배터리를 불 속, 전자레인지, 고압기(압력밥솥 등)에 넣지 마세요. 금속제(동전, 목걸이 등), 액체(물, 염수 등)에 닿지 않도록 주의하세요. 배터리의 사용, 보관, 충전 시 냄새가 나거나 발열, 변색, 변형, 누액 등 기타 이상 현상이 있을 때는 사용을 중단하세요. 배터리의 성능 및 수명 저하, 발열, 파열, 발화 등의 위험이 있습니다.



배터리의 (+)와 (-) 단자를 혼동하여 사용하지 마세요. 배터리의 (+)와 (-) 단자에 금속을 접촉시키지 마세요. 배터리의 (+)와 (-) 단자가 오염됐을 경우 마른 헝겊으로 닦아서 깨끗한 상태로 사용하세요.

배터리의 성능 및 수명 저하, 발열, 파열, 발화 등의 위험이 있습니다.



배터리의 충전은 박솔론에서 제공하는 전용 어댑터 또는 충전기만을 사용해야 하며, 소정의 충전시간 (6 시간) 이 지나도 충전되지 않을 경우 충전을 중지하세요. 본 설명서에 기재되어 있는 충전시간 이상의 장시간 충전은 하지마세요.

배터리의 성능 및 수명 저하, 발열, 파열, 발화 등의 위험이 있습니다.



배터리의 적정 사용온도 범위 안에서 보관하고 사용하세요.  
- 충전 시: 0 ~ 40°C (32 ~ 104°F)  
- 사용 시: -15 ~ 50°C (5 ~ 122°F)  
- 장기 보존 시(30 일 이상): -15 ~ 40°C (5 ~ 104°F)

배터리의 성능 및 수명 저하, 발열, 파열, 발화 등의 위험이 있습니다.



사용 후 반드시 사용기기의 전원을 꺼주세요. 폐기 시에는 배터리를 완전히 방전시킨 후 단자에 테이프 등을 붙여 절연처리하세요.

국가가 정한 관련 법령에 따라 지정 장소에 폐기하세요.

## 移动打印机 SPP-R200III

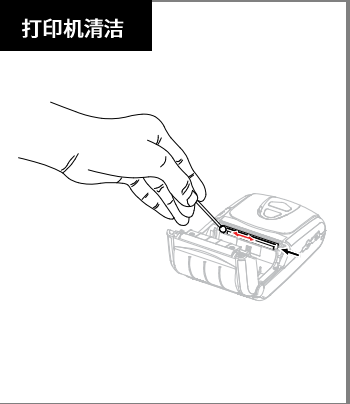
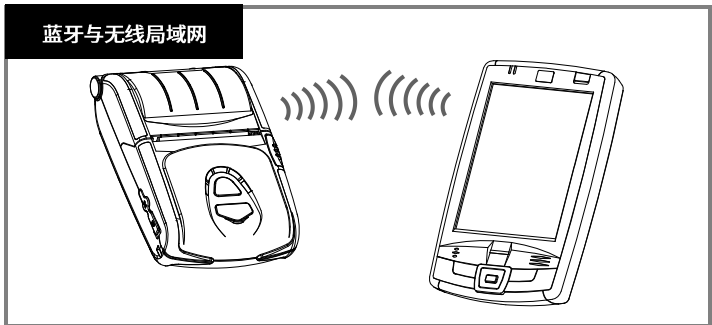
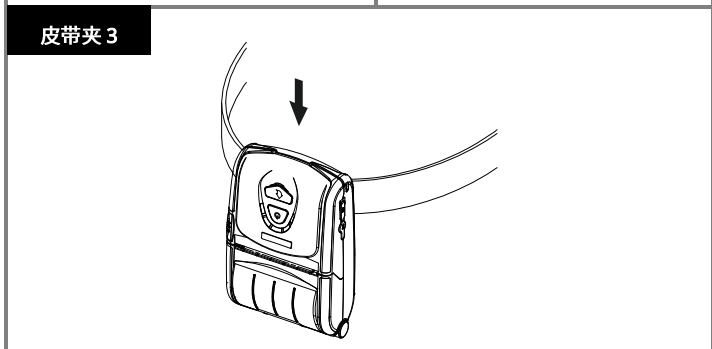
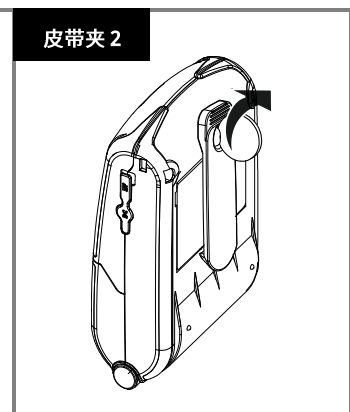
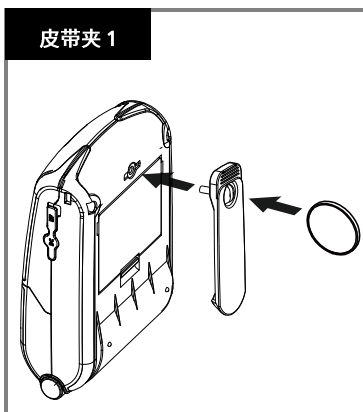
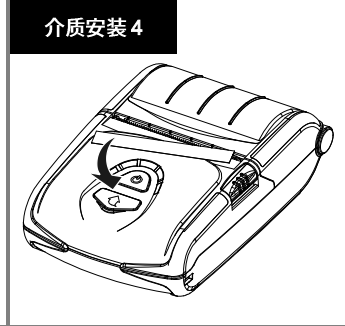
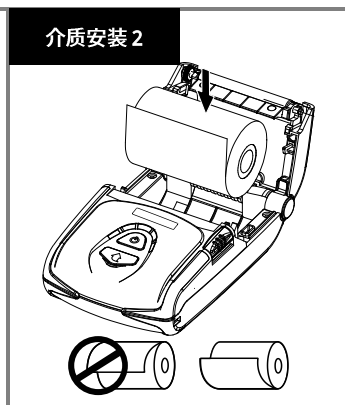
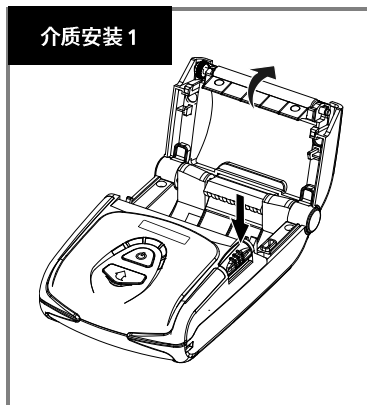
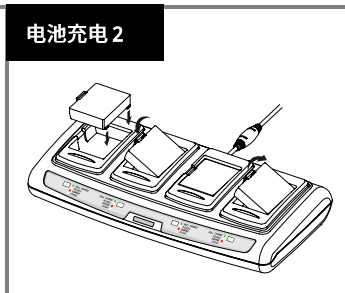
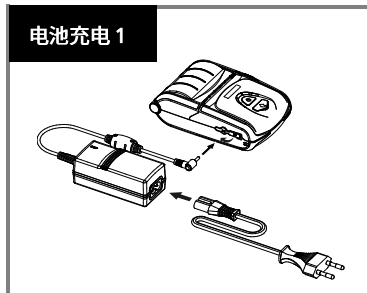
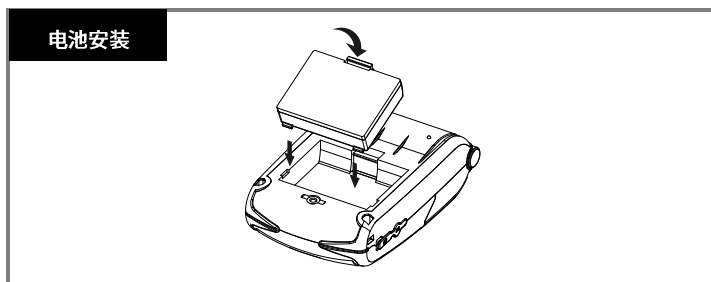
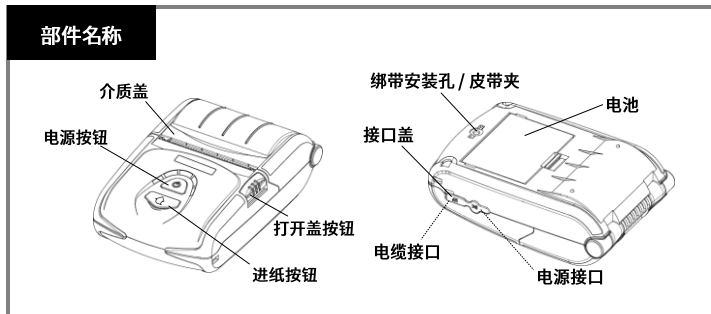
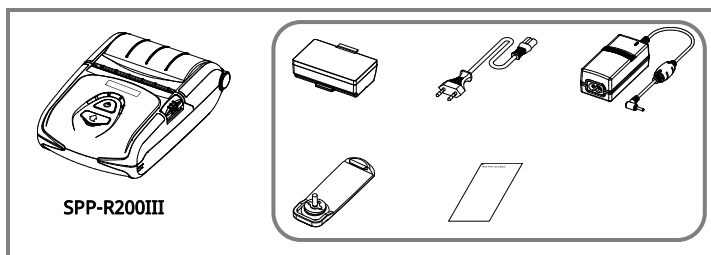

如需了解更多信息，请访问 BIXOLON 网站。





## 警告与注意事项

是指可能对用户造成死亡、人身伤害、严重的经济损失或数据损坏等情况。



请勿将多个产品连接到同一个或损坏的电源插座。  
只使用符合行业标准的接地电源插座。  
不遵守此规定可能会导致触电或火灾。



请仅使用 BIXOLON 正品。对于因使用假冒（或翻新）产品而导致的损坏或其他质量问题，公司将不提供售后支持。



请勿过度弯曲或拉扯电源线。  
请确保将电源线完全插入电源插座，避免松动。  
拔出电源线时，请务必握紧电源线。  
产品使用时请勿拔掉电源线。  
不遵守上述事项可能会导致触电或火灾。



请将小配件及其他包装材料远离幼儿。  
注意：有窒息危险。  
不当使用产品可能导致受伤，需紧急就医。

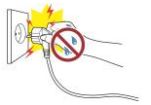

请避免电源线和插座接触大量液体。  
如果电源线上沾有异物，请用干布擦拭。  
不遵守上述规定可能导致触电或火灾。



请勿让产品受到重物压迫或损坏。  
不遵守上述规定可能导致触电或火灾。



如果产品发出异常声音、烧焦气味或冒烟，请立即关闭电源并拔掉电源线。如果产品跌落或外壳受损，请立即关闭电源并拔掉电源线。请勿对产品施加冲击。  
否则可能导致产品损坏或火灾。



请将产品安装在通风良好的地方，并与墙壁保持一定距离。在容易积聚大量灰尘、潮湿和温度变化剧烈的环境中安装产品，或在极端条件下使用产品，可能会导致打印机损坏。内部温度升高可能引发火灾。  
如果不确定产品的放置位置，请务必联系购买地点。



请将产品安装在固定位置，以防止倾倒。  
移动产品时，请关闭电源并断开所有连接的电缆，包括电源线。否则可能会损坏产品。



切勿自行拆卸、维修或改装产品，否则保修将失效。  
如需维修，请联系原购买地点。



请勿让异物进入产品内部。  
请勿将重物、液体或金属物品放置在产品上。  
否则可能导致产品损坏或火灾。



如果产品出现问题，请联系原购买地点，或通过 BIXOLON 官方网站的产品维修页面 ([www.bixelon.com](http://www.bixelon.com)) 进行咨询。



## 电池警告与注意事项

为了正确使用电池并防止危险或人身伤害，请务必遵守相关注意事项。



请勿对电池施加强烈冲击或抛掷电池。  
请勿拆解或改装电池。  
请勿让电池泄漏物接触眼睛或皮肤。  
请将电池放在儿童无法接触的地方，并确保儿童不会吞食电池。

否则可能会导致电池性能和寿命下降、过热、破裂或起火。  
如接触皮肤或误吞，请立即就医。



如果长时间不使用电池，请将其从使用中的设备中断开，并存放在干燥的地方。  
即使长时间不使用，也请在存放期间每隔 6 个月至少充电一次。

请勿将电池放置在高温环境中（如阳光直射处、车内等）、容易产生静电的地方（如家用电器附近等），或靠近发热设备（如加热器等）。  
请勿将电池投入火中、微波炉或高压环境中（如高压锅等）。  
请确保产品不要与金属物品（如硬币、项链等）或液体（如水、盐水等）接触。  
如果电池在使用、存放或充电过程中出现异味、发热、变色、变形或泄漏等异常情况，请立即停止使用。



请勿混淆电池的正 (+) 负 (-) 极。  
请勿让金属物品接触电池的正 (+) 负 (-) 极。  
如果电池的正负极沾有异物，请用干布擦拭干净。

否则可能导致电池性能和寿命下降、过热、破裂或起火。



电池只能使用 Bixelon 提供的适配器或充电器进行充电，  
如果在规定的充电时间（6 小时）后仍无法完成充电，请停止充电。  
请勿超过本手册中规定的充电时间进行充电。

否则可能导致电池性能和寿命下降、过热、破裂或起火。

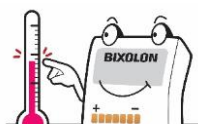

请在适当的工作温度范围内存放和使用电池：  
- 充电温度：0 - 40°C (32 - 104°F)  
- 使用温度：-15 - 50°C (5 - 122°F)  
- 长期存放（超过 30 天）：15 - 40°C (59 - 104°F)

否则可能导致电池性能和寿命下降、过热、破裂或起火。



使用结束后，请务必关闭电池所供电设备的电源。在处理电池时，请将电池完全放电，并使用胶带等材料对电极进行绝缘处理。

请根据所在国家的相关法律法规，在指定地点进行电池回收处理。

## طابعة متنقلة SPP-R200III

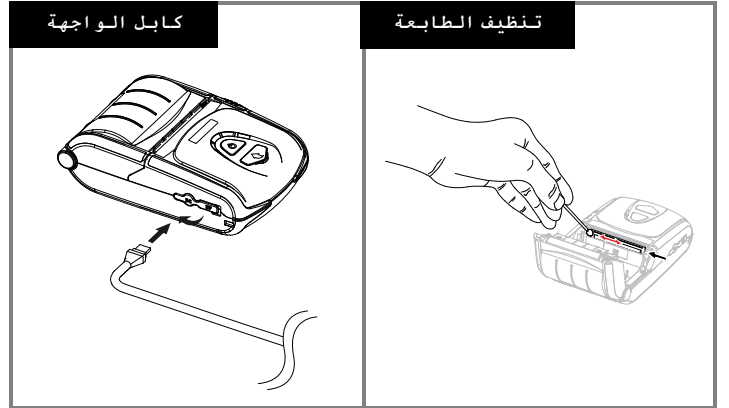
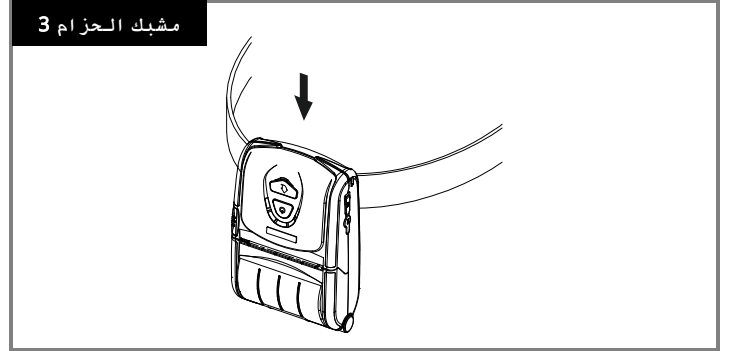
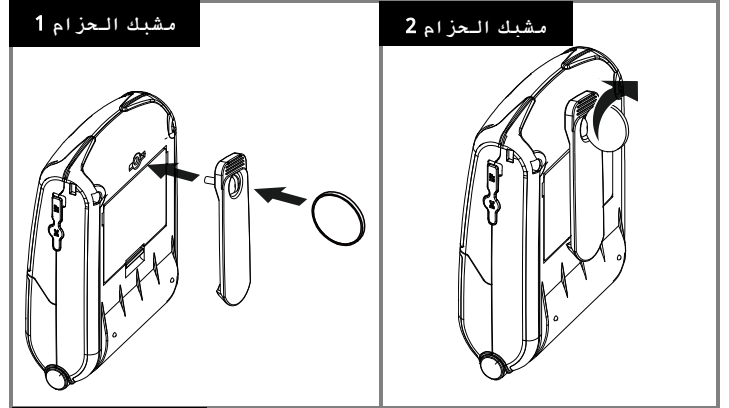
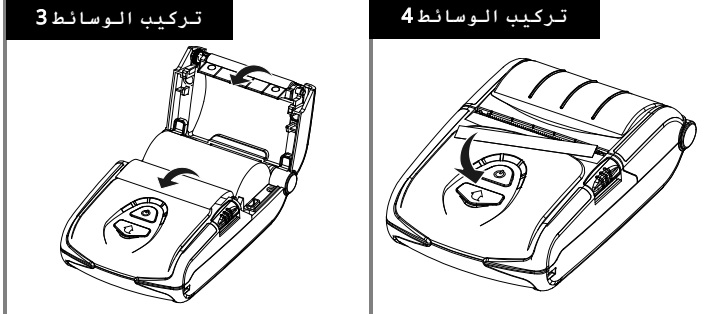
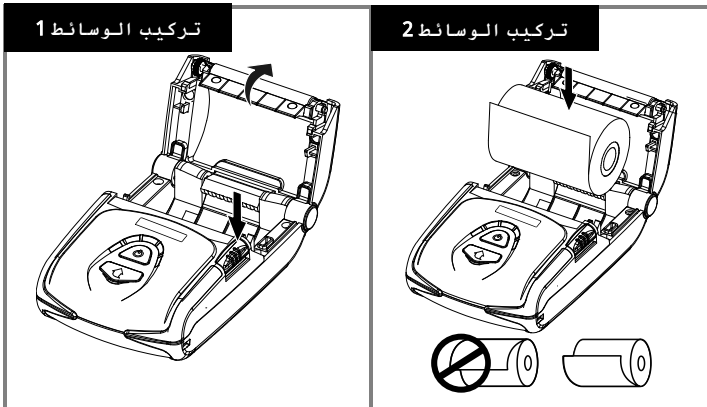
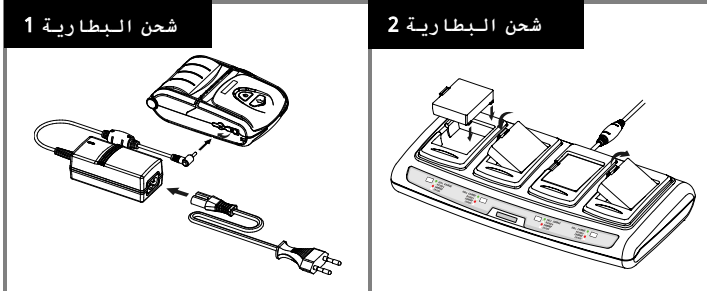
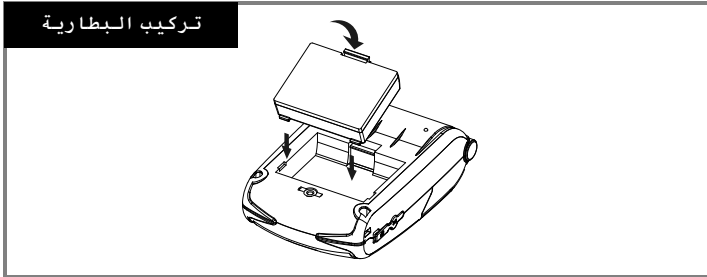
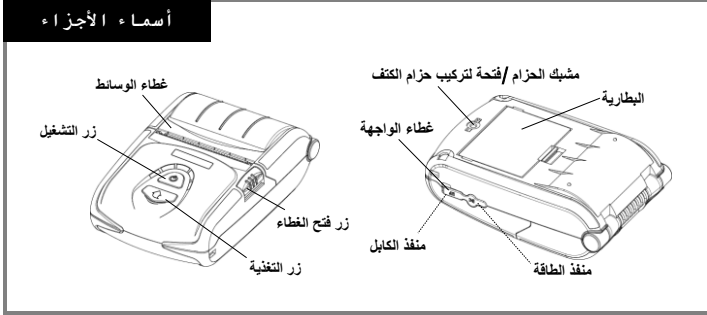
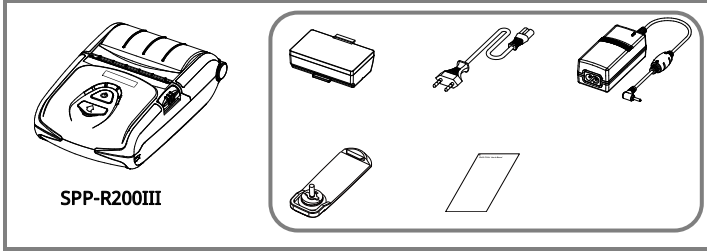

## لتحذيرات والتنبهات الخاصة بالبطارية

إنها تهدف إلى استخدام البطارية بشكل ملائم وتجنب المخاطر أو الضرر المادي، لذا يرجى الاحتفاظ بها



### التحذير والتنبه

توصف بأنها حالات الوفاة والإصابات الجسدية والخسائر المالية الخطيرة والأضرار التي تلحق بالبيانات وما إلى ذلك ويمكن أن تلحق بالمستخدم



لا تعرض البطارية لصدمة قوية ولا تغم بالبقاء. ما، لا تغم بغط أو تعديل البطارية. لا تسمح بملامسة البطارية من البطارية لعينيك أو جلدك. احتفظ بالبطارية بعيداً عن متناول الأطفال وتأكد من عدم بلعها من قبل الأطفال. وإلا فيمكن أن يتسبب ذلك في تدهور أداء البطارية وتقلص عمرها أو تعريضها

للسخونة الزائدة أو التمزق أو الاشتعال، في حالة ملامسة الجلد أو البلع، استشر الطبيب فوراً



إذا كنت تعتزم عدم استخدام البطارية لمدة طويلة، أفصلها من الجهاز المستخدم واحتفظ بها في مكان جاف، احرص على شحنها مرة واحدة على الأقل كل 6 أشهر أثناء التخزين، حتى إذا كنت تنوي عدم استخدامها لمدة طويلة.

لا تضع البطارية في أماكن عرضة لدرجات الحرارة العالية (في ضوء الشمس المباشر أو داخل سيارة وما إلى ذلك) أو حينما تتولد الكهرباء السكنوية (بالقرب من الأجهزة المنزلية وما إلى ذلك) أو بالقرب من الأجهزة المولدة للحرارة (جهاز التدفئة وما إلى ذلك). لا تلمس البطارية في النار ولا تضعها في الميكروويف أو الأماكن العالية الضغط (مثل قدر الضغط وما إلى ذلك). تأكد من عدم ملامسة المنتج للمعادن (العملات المعدنية والقلادات وما إلى ذلك) أو السوائل (الماء والماء المالح وما إلى ذلك). توقف عن استخدام البطارية إذا كانت تنبعث منها رائحة كريهة أو تظهر عليها أي علامات تشوه أخرى مثل الحرارة أو تغير اللون أو تغير الشكل أو التسرب أثناء استخدام أو تخزين أو شحن البطارية



لا تخلط بين طرفي البطارية الموجب (+) والسالب (-). لا تسمح بلامسة المعادن لأطراف البطارية الموجب (+) والسالب (-). في حالة اتساع طرفي البطارية الموجب (+) والسالب (-) مع مادة غريبة، نظفها عن طريق المسح بقطعة قماش جافة. الاشتعال

وإلا فيمكن أن يتسبب ذلك في تدهور أداء البطارية وتقلص عمرها أو تعريضها للسخونة الزائدة أو التمزق أو الاشتعال



لا يجوز شحن البطارية إلا باستخدام Bixolon المهايئ أو الشاحن المزود من وفي حالة فشل الشحن بعد الوقت المحدد له (6 ساعات)، اوقف عملية الشحن. لا تشحن المنتج لوقت أطول من المحدد في هذا الدليل.

لا تشحن المنتج لوقت أطول من المحدد في هذا الدليل، وإلا فيمكن أن يتسبب ذلك في تدهور أداء البطارية وتقلص عمرها أو تعريضها للسخونة الزائدة أو التمزق أو الاشتعال

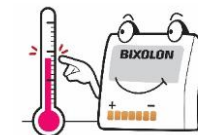

يجب تخزين البطارية واستخدامها في نطاق درجة حرارة التشغيل المناسبة. - أثناء الشحن: 0-40°م (32-104°ف) - أثناء الاستخدام: 15-50°م (5-122°ف) - أثناء التخزين لمدة طويلة (أكثر من 30 يوماً): 15-40°م (5-104°ف).

وإلا فيمكن أن يتسبب ذلك في تدهور أداء البطارية وتقلص عمرها أو تعريضها للسخونة الزائدة أو التمزق أو الاشتعال.



أكد من إيقاف تشغيل طاقة الجهاز الموصلة به البطارية بعد الاستخدام. عند التخلص من البطارية، قم بتفريغها كلياً وعزل أطراف التوصيل باستخدام شريط لاصق وما إلى ذلك. وتخلص منها في المكان المخصص لذلك وفقاً للقوانين واللوائح ذات الصلة في البلد.

وتخلص منها في المكان المخصص لذلك وفقاً للقوانين واللوائح ذات الصلة في البلد



لا تغم بتوصيل العديد من المنتجات بمقبس كهربيا أحادي أو معيب. لا تستخدم سوى مقابس كهربيا مؤرقة تستوفي معايير الصناعة. يمكن أن يتسبب عدم التوافق في الصدمة الكهربائية أو الحريق.



لا تستخدم سوى المنتجات الأصلية من BIXOLON. لن تقدم الشركة دعم ما بعد البيع في حالة التلف أو المشاكل الأخرى المتعلقة بالجودة التي يمكن أن تحدث نتيجة لاستخدام منتجات مقلدة (أو مجددة).



لا تغم بثنى أو شد السلك الكهربى أكثر من اللازم. ادخل السلك الكهربى بشكل كامل في مقبس الكهربيا حتى يثبت بإحكام. تأكد من الإمساك بالسلك بإحكام عند فصله من مقبس الكهربيا. ولا تنزع سلك الكهربيا أثناء استخدام المنتج. يمكن أن يتسبب عدم التوافق في الصدمة الكهربائية أو الحريق.



احتفظ بالملحقات الصغيرة أو مواد التغليف الأخرى بعيداً عن متناول الأطفال الصغار. احترس: خطر الاختناق. يمكن أن يؤدي سوء التعامل مع المنتج إلى حدوث إصابات قد تتطلب التماس العناية الطبية العاجلة.



احتفظ بالسوائل الزائدة بعيداً عن سلك الكهربيا والمقبس. في حالة تلمس أسلاك الكهربيا بأي مواد، امسحها بقطعة قماش جافة. يمكن أن يتسبب عدم التوافق في الصدمة الكهربائية أو الحريق.



لا تعرض المنتج لأشياء الثقيلة حتى لا يحدث تلف. يمكن أن يتسبب عدم التوافق في الصدمة الكهربائية أو الحريق.

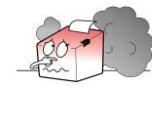

إذا كان المنتج يصدر صوتاً غريباً أو ينبعث منه رائحة احتراق أو دخان، اوقف تشغيل الطاقة فوراً وانزع السلك الكهربى من مقبس الكهربيا. في حالة سقوط المنتج أو تعرض غلافه الخارجي للضرر، اوقف تشغيل الطاقة فوراً وانزع السلك الكهربى من مقبس الكهربيا. لا تعرض المنتج للصدمة. يمكن أن يتسبب ذلك في إلحاق الضرر بالمنتج أو اندلاع حريق.



م قم بتثبيت المنتج في منطقة جيدة التهوية مع إبقائه على مسافة معينة من الحائط. قد يؤدي تثبيت المنتج في بيئات معينة عرضة للتغيرات الزائدة والرطوبة والتقلبات في درجات الحرارة أو استخدام المنتج بشكل زائد عن الحد إلى تلف الطابعة. يمكن أن تتسبب زيادة درجة الحرارة الداخلية في اندلاع حريق. تأكد من الاتصال بمكان الشراء إذا كنت غير متأكد من وضعية المنتج



قم بتثبيت المنتج في مكان ثابت بحيث لا يكون عرضة للانقلاب. عند تحريك المنتج، اوقف تشغيل الطاقة وافصل كل الكابلات الموصولة، بما في ذلك السلك الكهربى. فقد تتسبب ذلك في تلف المنتج



لا تغم أبداً بتفكيك أو إصلاح أو تعديل المنتج حتى لا يصبح الضمان لاغياً. متى كان الإصلاح ضرورياً، اتصل بمكان الشراء الأصلي.



لا تسمح لأي مواد غريبة بدخول المنتج. لا تضع أي أشياء ثقيلة أو سوائل أو معادن على المنتج. يمكن أن يتسبب ذلك في إلحاق الضرر بالمنتج أو اندلاع حريق.



في حال وجود أي مشكلة في المنتج، يرجى الاتصال بمكان الشراء الأصلي أو الاتصال عبر صفحة إصلاح على الإنترنت BIXOLON المنتجات في موقع [www.bixelon.com](http://www.bixelon.com).