

BIXOLON

네트워크 연결 매뉴얼

Thermal POS Printer

Ver. 1.02

www.bixolon.co.kr

목차

저작권.....	3
1. 매뉴얼 안내.....	4
2. 주의 사항.....	5
2-1 무선랜.....	5
3. 사양.....	6
3-1 네트워크.....	6
3-2 지원 모델.....	7
3-2-1 모델 리스트.....	7
3-2-2 On-Board 이더넷.....	8
3-2-3 이더넷 인터페이스 카드(IFJ-E).....	9
3-2-4 이더넷 인터페이스 카드(IFJ-EL).....	10
3-2-5 무선랜 인터페이스 카드(IFJ-WD).....	11
4. 연결 방법.....	12
4-1 프린터 연결.....	13
4-1-1 유선랜 연결.....	13
4-1-2 무선랜 연결.....	13
4-2 네트워크 설정 확인.....	14
4-2-1 이더넷 인터페이스 카드(IFJ-E).....	14
4-2-2 On-Board 이더넷 / 이더넷 인터페이스 카드(IFJ-EL) / 무선랜.....	15
4-3 유선랜 연결 설정 (윈도우 11).....	22
4-4 무선랜 연결 설정 (윈도우 11).....	26
4-5 무선랜 연결 설정 (Android).....	34
4-6 무선랜 연결 설정 (iOS).....	35
5. 네트워크 인쇄 테스트(윈도우 테스트 페이지).....	36
6. 공장 초기화.....	43
6-1 이더넷 인터페이스 카드(IFJ-E) 공장 초기화.....	43
6-2 On-Board 이더넷 / 이더넷 인터페이스 카드(IFJ-EL) / WLAN 공장 초기화.....	44
6-2-1 일반 모델 (SRP-Q300II 제외).....	44
6-2-2 SRP-Q300II.....	47
6-2-3 공장 초기화 값.....	51
7. 문제해결 절차(확인사항).....	52

저작권

© BIXOLON Co., Ltd. 모든 권한을 소유합니다.

이 사용설명서와 제품에 사용된 저작물은 저작권법에 의해 보호되어 있습니다.

(주)빅솔론의 사전 서면 동의 없이 사용 설명서 및 제품에 사용된 저작물에 대한 일부 또는 전체를 무단으로 복제, 저장, 전송하는 것을 금합니다.

제공된 정보는 본 제품에만 해당되며 다른 제품에 대해서는 적용되지 않습니다.

또한 본 정보 사용으로 인해 발생하는 직/간접적 손해에 대해 책임지지 않습니다.

- 빅솔론 로고는 (주)빅솔론의 등록상표입니다.
- 모든 다른 상표 또는 제품 이름은 해당하는 회사 또는 조직의 상표입니다.

(주)빅솔론은 제품의 기능과 품질 향상을 위하여 지속적인 개선을 하고 있습니다.

이로 인하여 제품의 사양과 매뉴얼의 내용은 사전 통보 없이 변경될 수 있습니다.

사용시 주의사항

프린터와 같은 전자 제품은 정전기에 의해 쉽게 훼손될 수 있습니다.

정전기로부터 프린터를 보호하기 위해서는 프린터 후면 부에 케이블을 연결하거나 제거하기 전에 반드시 프린터 전원을 끄십시오.

만약 프린터가 정전기로부터 손상을 입었을 경우에는 가까운 구입처에 문의하세요.

1. 매뉴얼 안내

이 네트워크 매뉴얼에는 프린터를 네트워크 환경에 연결하여 프린터를 사용하는 방법이 기술되어 있습니다.

2. 주의 사항

2-1 무선랜

- 1) 프린터와 AP는 무선랜 연결을 위하여 야외 100m이내에 있어야 합니다.
실내에서는 35m를 통신가능범위로 보나, 무선통신은 주변 환경에 많은 영향을 받기 때문에 거리는 더 줄어들 수 있습니다.
- 2) 시멘트 벽면 등 전파 장애물이 있으면 사용거리가 짧아질 수 있습니다.
- 3) 전자레인지, 블루투스 등과 같이 동일한 주파수대역을 사용하는 기기가 있으면 전파 간섭이 발생할 수 있습니다. 이들과 5m이상 떨어져서 사용하세요.

3. 사양

3-1 네트워크

구분	항목	구현사양	
유선랜 사양	인터페이스	10/100 Base-T All in one(Auto detection)	
	프로토콜	DHCP Client, HTTP, ARP, ICMP, IPv4, TCP, UDP	
무선랜 사양	작동 모드	Infrastructure, Soft AP, Ad-hoc, Wi-Fi Direct	
	무선	IEEE 802.11a/b/g/n	
	범위	Up to 100m free space (Outdoor)	
	보안		WEP64/128
			WPA1/2 - PSK WPA1/2 - Enterprise (EAP-TLS, EAP-TTLS, PEAP, LEAP, EAP-FAST)
관리	WLAN Configuration tool, HTTP, Smart connection APP		

3-2 지원 모델

- 프린터의 인터페이스 타입을 확인하기 위해서는 프린터의 후면부를 확인하세요.

3-2-1 모델 리스트

모델명	유선랜			무선랜(옵션)	
	On-Board	IFJ-E	IFJ-EL	Built-in	IFJ-WD
SRP-380/2	-	O	O	-	O
SRP-380/2II	O	-	-	-	O
SRP-F310/2/3II	O	-	-	-	O
SRP-350/2plusIII	O	-	-	-	O
SRP-350/2plusV	O	-	-	-	O
SRP-350/2III	-	O	-	-	-
SRP-350/2V	-	-	O	-	-
SRP-S200	O	-	-	-	-
SRP-S300	-	O	O	-	O
SRP-S320	O	-	-	-	O
SRP-S3000	O	-	-	O	-
SRP-Q200	O	-	-	O	-
SRP-Q300/2	O	-	-	O	-
SRP-Q300II	O	-	-	O	-
SRP-QE300/2	O	-	-	-	-
SRP-330/2II	O	-	-	-	-
SRP-330/2III	O	-	-	-	-
SRP-E300/2	O	-	-	-	-
SRP-B300	O	-	-	-	-
BK3-31	O	-	-	-	-

3-2-2 On-Board 이더넷

아래 이미지는 예시로 참조를 위한 첨부 이미지입니다.

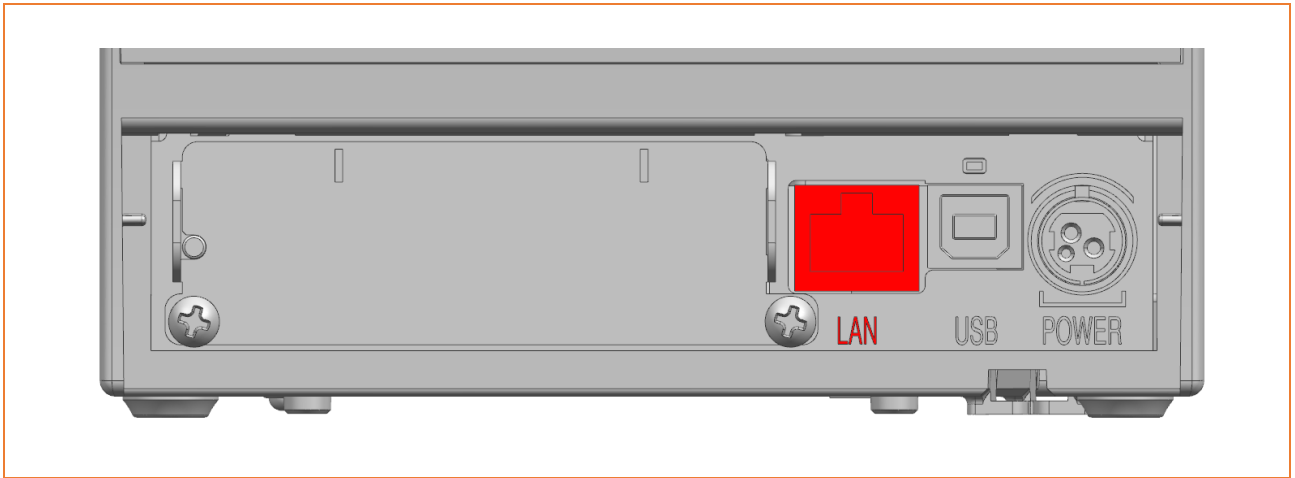

3-2-3 이더넷 인터페이스 카드(IFJ-E)

아래 이미지는 예시로 참조를 위한 첨부 이미지입니다.

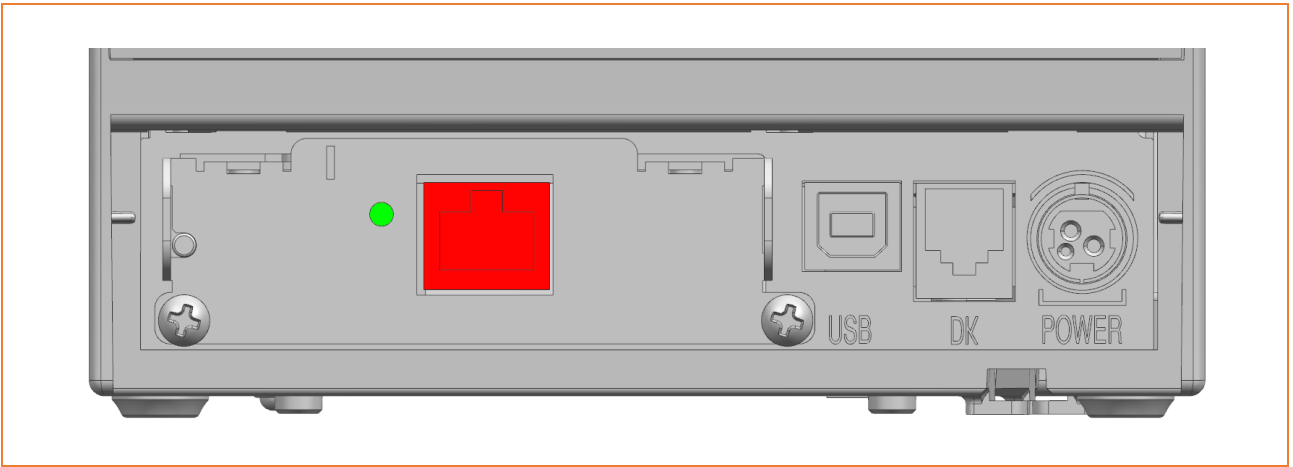

3-2-4 이더넷 인터페이스 카드(IFJ-EL)

아래 이미지는 예시로 참조를 위한 첨부 이미지입니다.

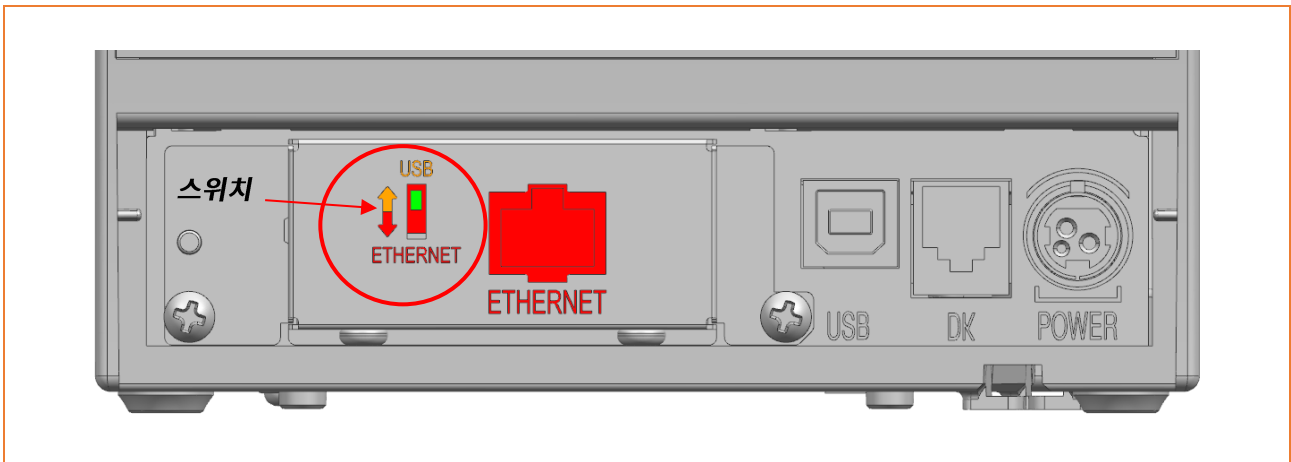

- 프린터의 전원이 꺼진 상태에서 스위치를 조작하세요.
 - IFJ-EL을 장착하면 On-Board Ethernet를 사용할 수 없습니다.
 - IFJ-EL의 스위치가 ETHERNET으로 되어 있는 상태
- !
- On-Board USB를 사용할 수 없습니다.
 - IFJ-EL의 스위치가 USB로 되어 있는 상태
 - On-Board USB를 사용할 수 있습니다.
 - IFJ-EL의 ETHERNET를 사용할 수 없습니다.

3-2-5 무선랜 인터페이스 카드(IFJ-WD)

아래 이미지는 예시로 참조를 위한 첨부 이미지입니다.

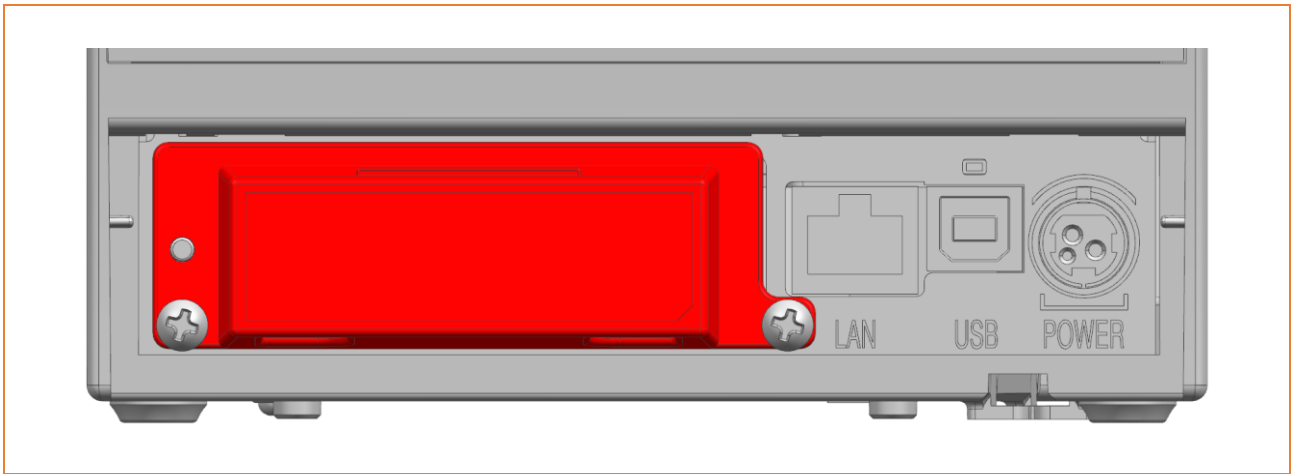

4. 연결 방법

프린터의 네트워크 설정을 하기 위해서는 LCD 화면을 이용하거나, USB, 이더넷 혹은 무선 인터페이스를 통하여 설정이 가능 합니다.

프린터의 네트워크 설정을 변경하고자 할 때에는 호스트(PC, PDA등)의 네트워크 설정을 맞추어 통신이 가능한 상태가 되어야 합니다.

4-1 프린터 연결

4-1-1 유선랜 연결

이더넷 케이블을 프린터와 네트워크 기기에 연결합니다.

“Net Configuration Tool”을 사용하여 설정합니다.

4-1-2 무선랜 연결

USB 케이블을 프린터, Host(PC)에 연결합니다. “Net Configuration Tool”을 사용하여 설정합니다.

AP(Access Point)를 통하는 네트워크를 구성하기 위해서는 Infrastructure 모드로 설정합니다.

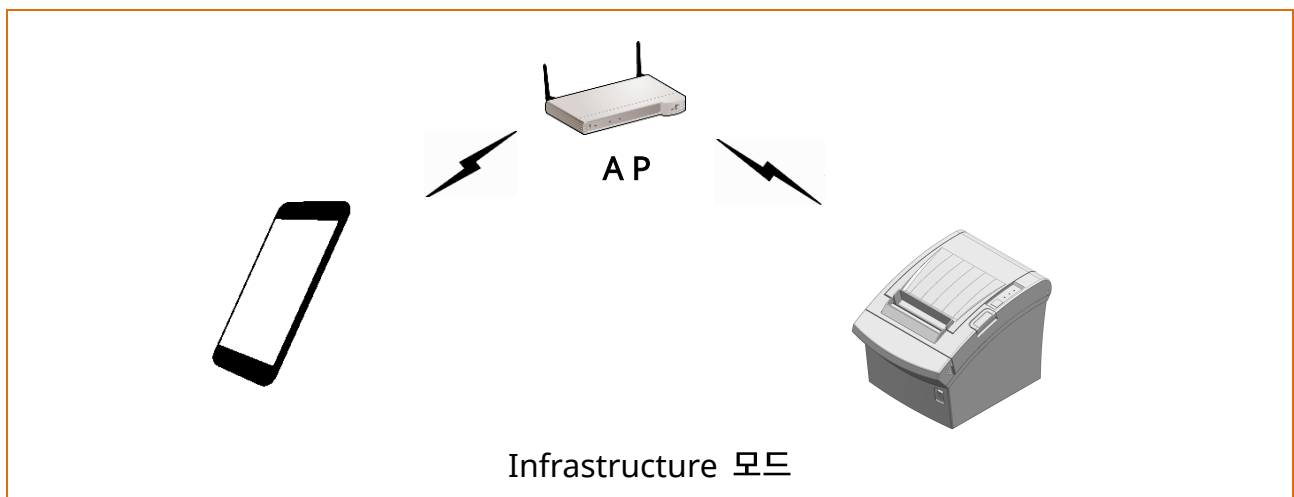

무선 호스트 기기와 프린터가 직접 연결되는 네트워크를 구성하기 위해 프린터를 Soft AP모드로 설정합니다.

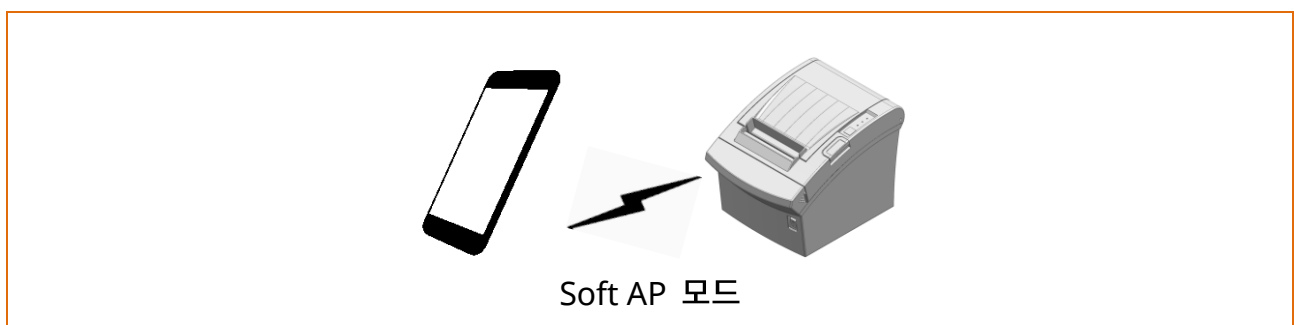

* 소프트 AP 모드는 IFJ-WD 만 지원합니다.

4-2 네트워크 설정 확인

4-2-1 이더넷 인터페이스 카드(IFJ-E)

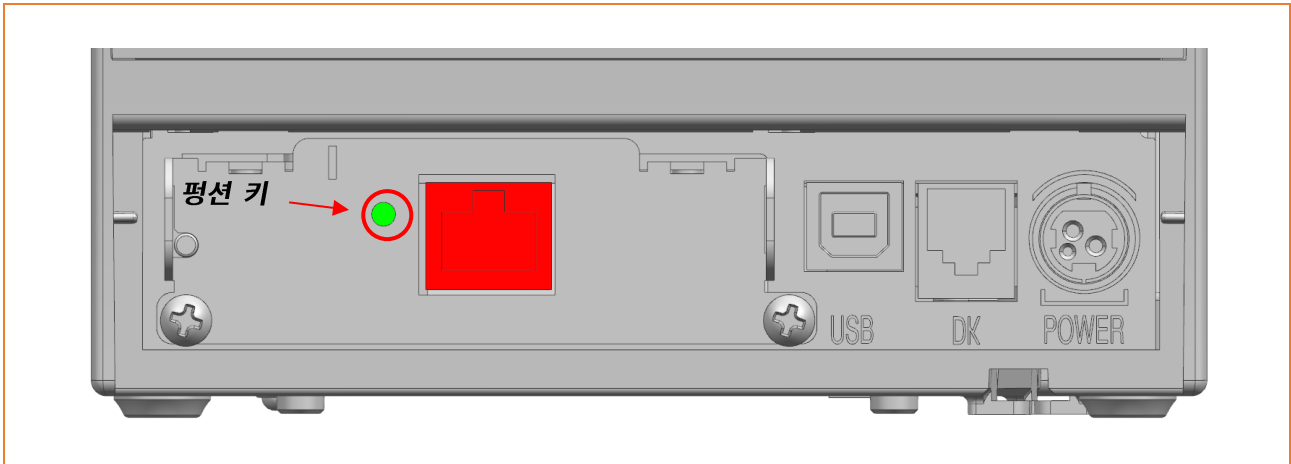

프린터 부팅이 완료된 상태에서 “평선 키”를 누르면 네트워크 설정 값이 출력 됩니다.



DHCP 모드에서 IP가 할당되지 않은 상태에서는 네트워크 설정 값이 출력되지 않습니다. (DHCP 모드에서는 전원을 켜 뒤 약 10초 이후에 “평선 키”를 눌러주세요)

```
LAN SETTING
MAC ADDRESS : 00:15:94:C2:6B:A8
IP ADDRESS  : 192.168.0.48
SUBNET MASK : 255.255.255.0
GATEWAY     : 192.168.0.1
PORT        : 9100
```

<LAN 정보 출력>

4-2-2 On-Board 이더넷 / 이더넷 인터페이스 카드(IFJ-EL) / 무선랜

4-2-2-1 일반 모델 (SRP-Q300II 제외)

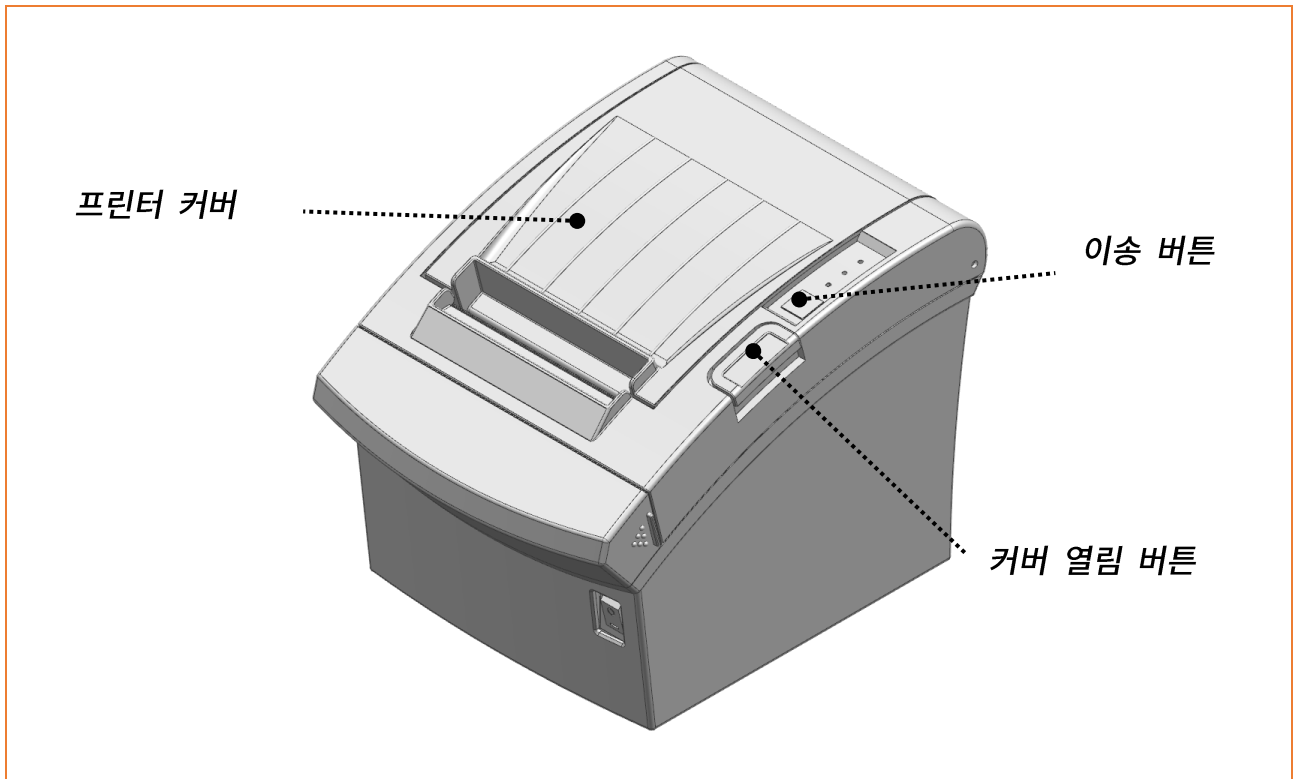

1) 프린터 부팅이 완료된 후 프린터 커버를 엽니다.

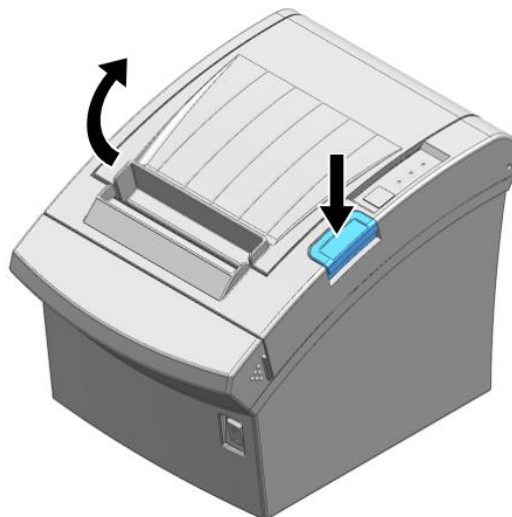

2) 5초간 이송 버튼을 누릅니다.



3) 프린터 커버를 닫으면 내부 버저가 5회 울리며 인터페이스 설정 확인 모드로 진입합니다.
아래와 같은 문구가 출력되는 것을 확인해 주시기 바랍니다.

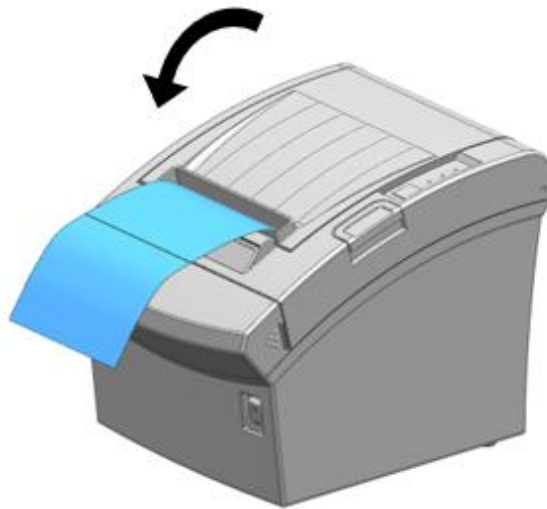

- 인터페이스 카드가 부팅될 때까지 에러/용지 LED가 토글 됩니다.
- 인터페이스 설정 정보 번호는 제품의 인터페이스에 따라 달라질 수 있습니다.
- 2인치 모델은 영문으로 인쇄됩니다.

통신 설정 확인

- 0: 종료
- 1: LAN 설정정보 인쇄
- 2: LAN 공장초기화 및 프린터 재부팅
- 3: WLAN 설정정보 인쇄
- 4: WLAN 공장초기화 및 프린터 재부팅
- 5 or more: None

다음을 실행하려면 버튼으로 선택하시오.

단계1. 버튼을 눌러 원하는 항목을

선택합니다.(예:2= 2회 버튼 누름)

단계2. 1초동안 버튼을 길게 누르면 선택한

항목이 반영됩니다.

단계 1에서 선택한 항목이 없으면

모드 설정이 취소 또는 종료됩니다.

위와 같은 메시지가 출력 되면 Mode 1 / 3번을 선택하여 아래와 같이 네트워크 정보를 확인할 수 있습니다.

- Mode 1번을 선택하기 위해서는 이송 버튼을 짧게 1번/길게 1번 누름
- Mode 3번을 선택하기 위해서는 이송 버튼을 짧게 3번/길게 1번 누름

LAN SETTING
MAC ADDRESS : 00:15:94:C2:6B:A8
IP ADDRESS : 192.168.0.48
SUBNET MASK : 255.255.255.0
GATEWAY : 192.168.0.1
PORT : 9100
INACTIVITY : 0
DHCP MODE : ENABLE

<LAN 정보 출력>

WLAN SETTING
WLAN F/W VERSION : 02.00(3930)
SYSTEM NAME : SRP-350plusV
NETWORK MODE : SOFT AP
FREQUENCY : (Priority) 2.4GHz/5GHz
AUTHENTICATION : OPEN
ENCRYPTION : NONE
ESSID : PRINTER_B03223
DHCP : ENABLED
IP ADDRESS : 192.168.1.1
SUBNET MASK : 255.255.255.0
GATEWAY : 192.168.1.2
PORT : 9100
WLAN MACADDRESS :

0 0 1 5 9 4 B 0 3 2 2 3

<WLAN 정보 출력>

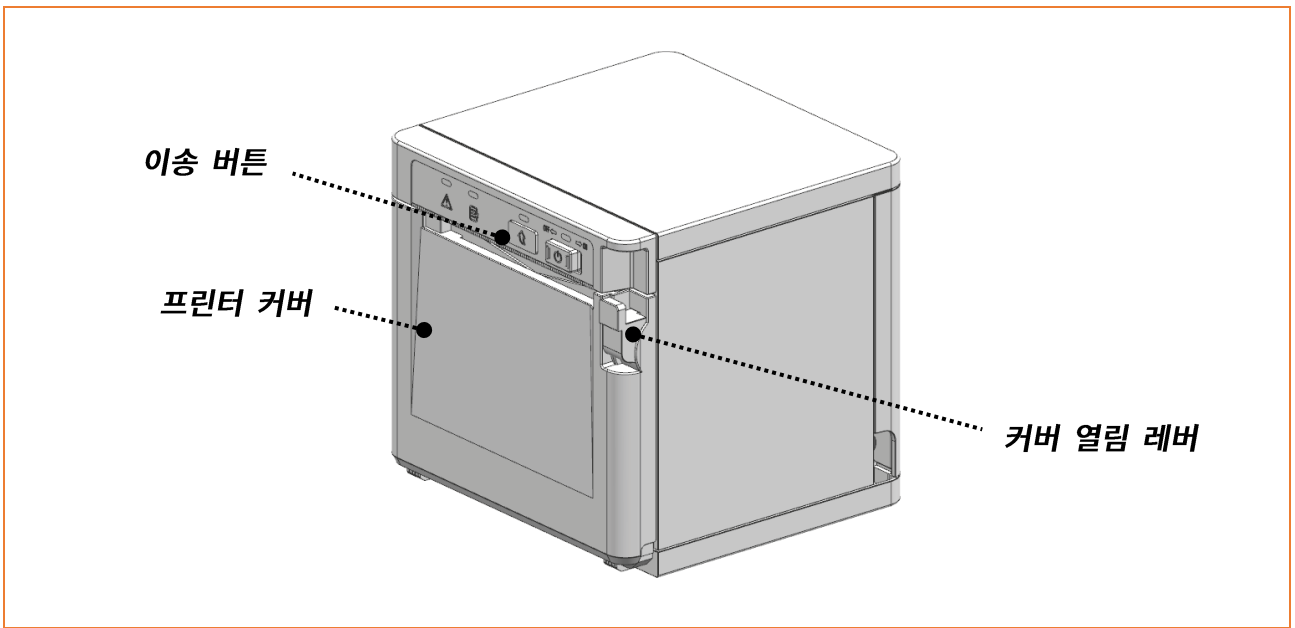
4-2-2-2 SRP-Q300II

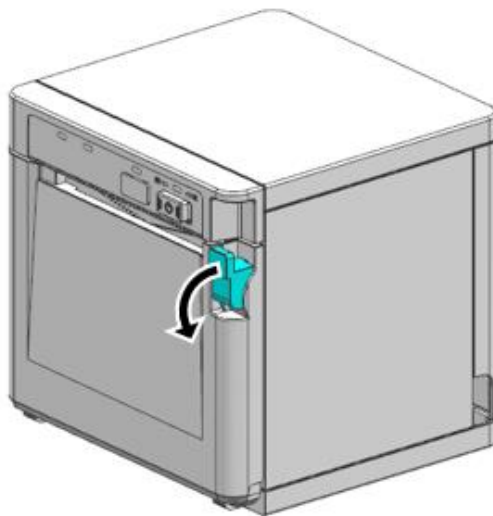

1) 프린터 부팅이 완료된 후 프린터 커버를 엽니다.



2) 이송 버튼을 누릅니다.

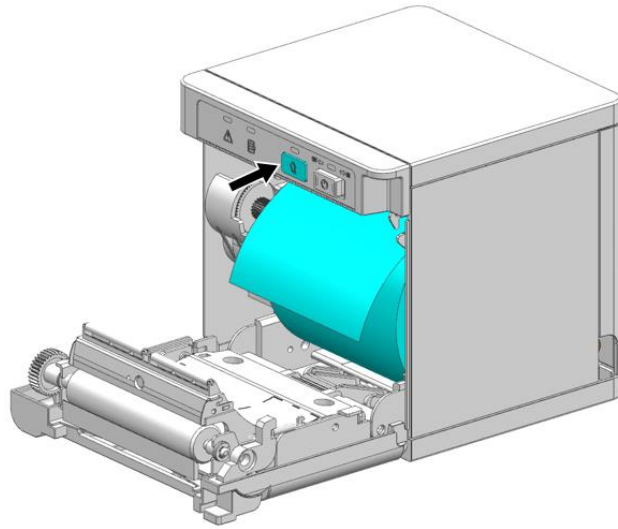

3) 프린터 커버를 닫으면 인터페이스 설정 확인 모드로 진입합니다. 설정정보는 SELF TEST INFORMATION의 "Ethernet configuration", "WLAN configuration"에서 확인할 수 있습니다.

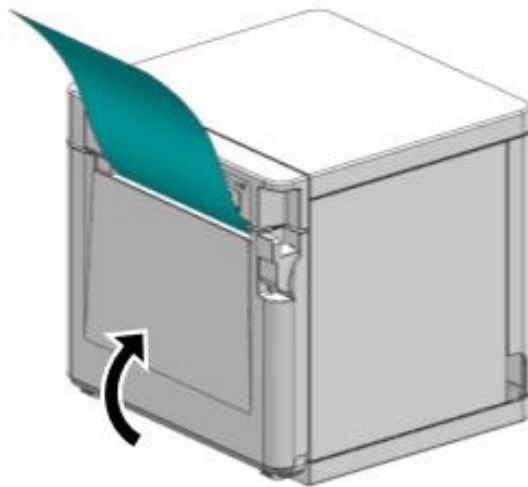

SRP-Q300II SELF TEST INFORMATION
Firmware Version V0x.xx STB xxxxxx

Configuration

...
...

Ethernet configuration

...
...

WLAN configuration

...
...

다음을 실행하려면 버튼으로 선택하십시오.

 셀프 테스트 종료: 버튼 짧게 누름

 모드 선택 : 버튼 길게 누름

4-3 유선랜 연결 설정 (윈도우 11)

1) 검색>>“설정”을 검색한 후 “설정”을 선택합니다.

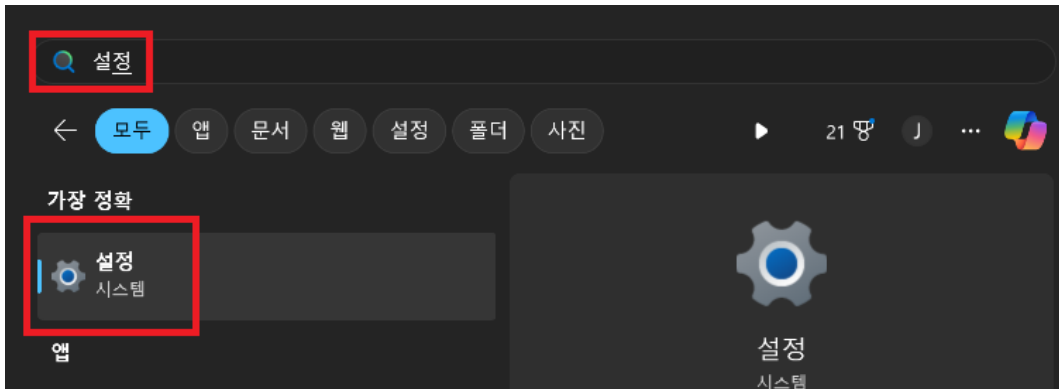

2) “네트워크 및 인터넷”>>“이더넷”을 선택합니다.

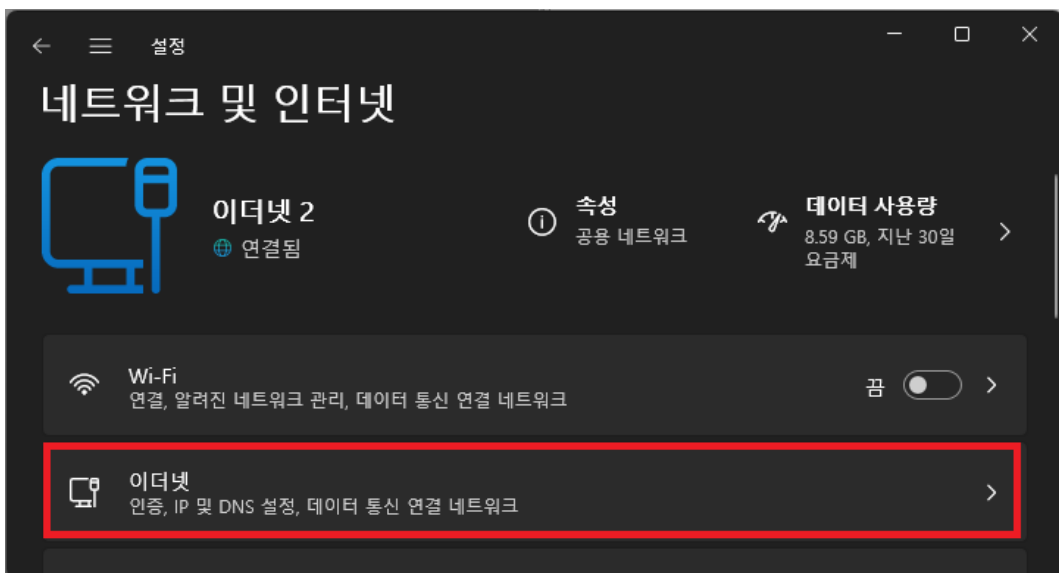

3) "IP 할당">>"편집"을 선택합니다.

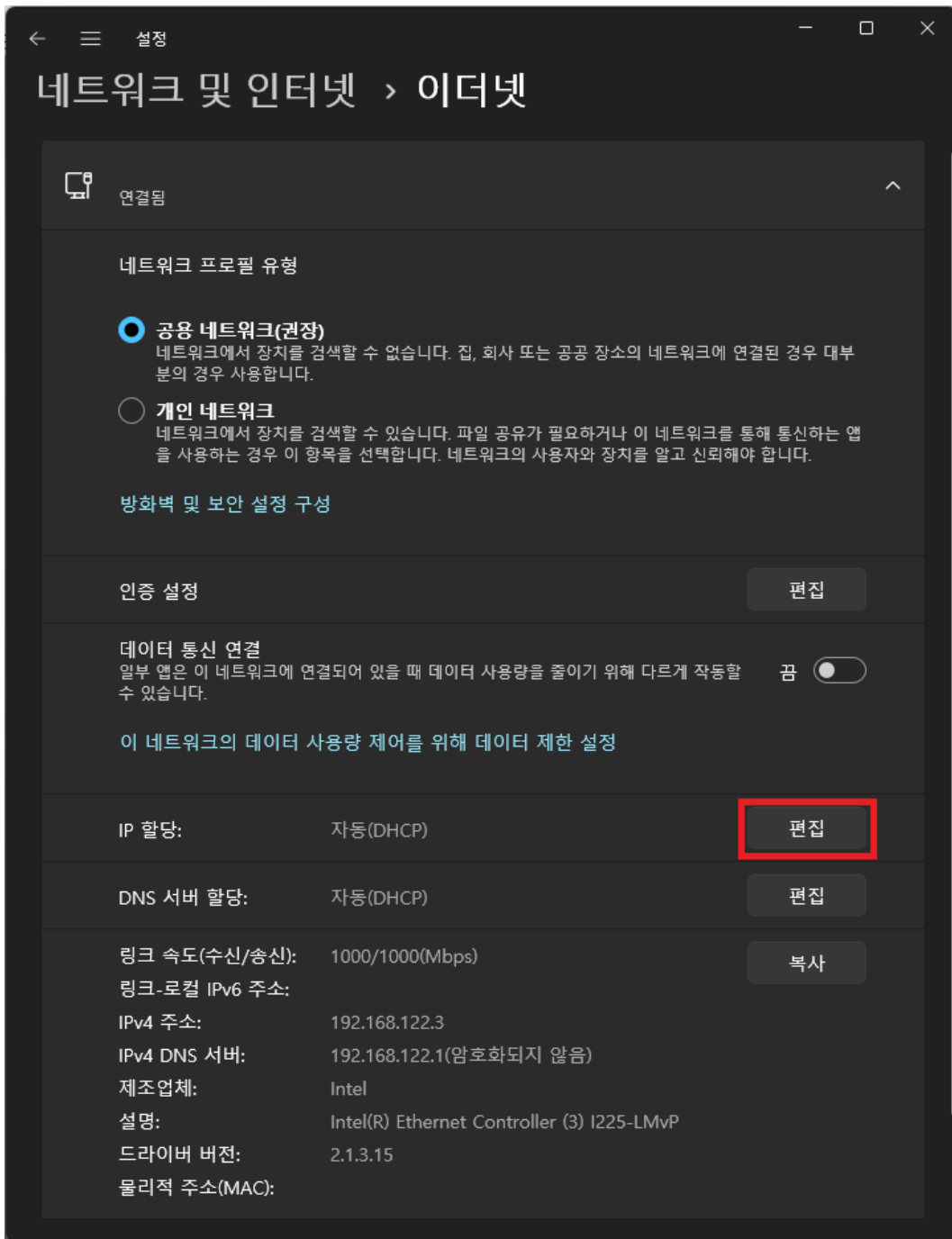

4-1) 프린터와 호스트기기가 DHCP 서버로부터 IP 를 할당 받는 환경인 경우,
“자동(DHCP)” 선택 후 “저장”을 선택합니다.

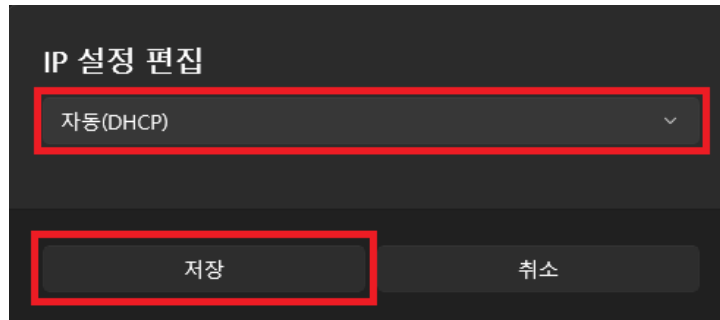

The screenshot shows the 'IP 설정 편집' (Edit IP Settings) screen. At the top, there is a dropdown menu with '자동(DHCP)' selected. Below this, there are two buttons: '저장' (Save) and '취소' (Cancel). The '저장' button is highlighted with a red box.

4-2) 프린터와 호스트기기가 고정으로 IP를 지정해야 하는 환경인 경우,
“수동”을 선택 후 “IPv4”를 “컴”으로 선택합니다.
“IP 주소”, “서브넷 마스크”, “게이트웨이”, “기본 설정 DNS”를 입력 후 “저장”을
선택합니다.



The screenshot shows the 'IP 설정 편집' (Edit IP Settings) screen. At the top, there is a dropdown menu with '수동' (Manual) selected. Below this, there is a section for 'IPv4' with a toggle switch set to '컴' (Manual). Below the toggle, there are four input fields: 'IP 주소' (192.168.192.125), '서브넷 마스크' (255.255.255.0), '게이트웨이' (192.168.192.123), and '기본 설정 DNS' (8.8.8.8). Below these fields, there is a dropdown menu for 'HTTPS를 통한 DNS' set to '끔' (Off). At the bottom, there is a section for '대체 DNS' (Alternate DNS) with two empty input fields. The '저장' (Save) button is highlighted with a red box.



- "IP 설정 편집"을 "수동"으로 사용하는 경우, 잘못된 IP 주소를 사용하여 IP 주소가 충돌하지 않도록 주의하세요.
- "IP 주소"와 "서브넷 마스크" 설정 값에 따라 프린터와 통신에 영향을 미칠 수 있습니다.

4-4 무선랜 연결 설정 (윈도우 11)

1) 검색>>"설정"을 검색한 후 "설정"을 선택합니다.

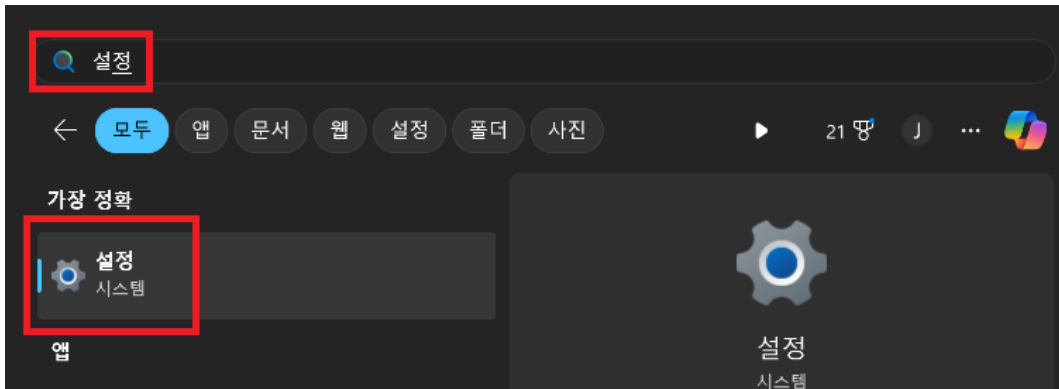

2) "네트워크 및 인터넷">>"Wi-Fi"을 선택합니다.

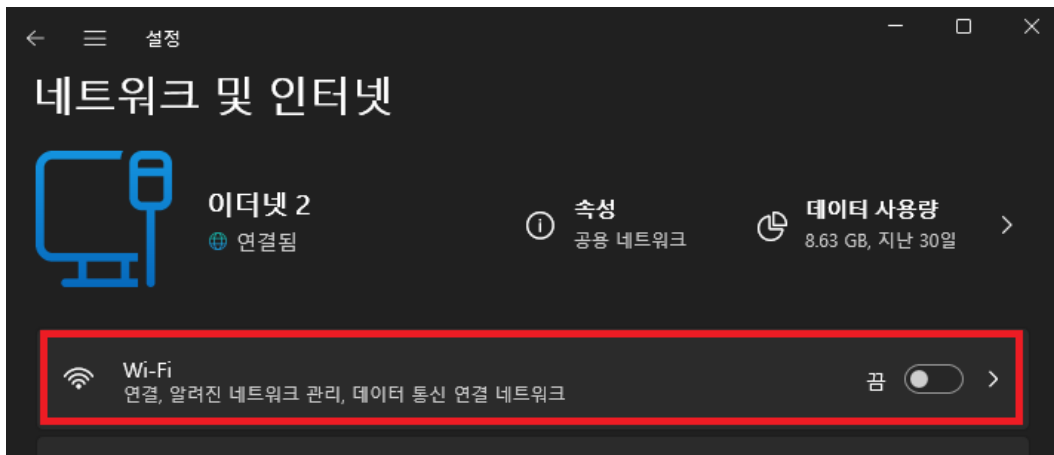

3) "Wi-Fi"를 "켄"으로 선택합니다.



6-1) 프린터와 호스트기기가 DHCP 서버로부터 IP 를 할당 받는 환경인 경우,
“자동(DHCP)” 선택 후 “저장”을 선택합니다.

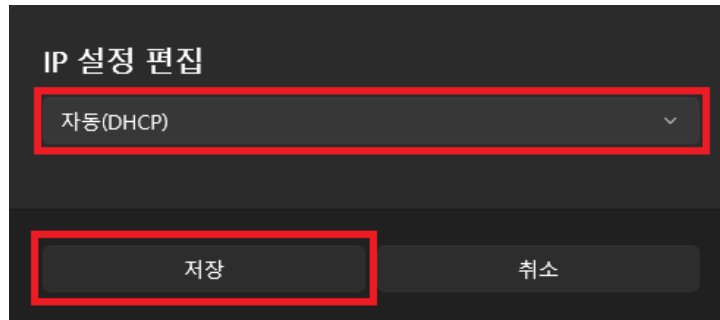

IP 설정 편집

자동(DHCP) ▼

저장 취소

6-2) 프린터와 호스트기기가 고정으로 IP를 지정해야 하는 환경인 경우,
“수동”을 선택 후 “IPv4”를 “컴”으로 선택합니다.
“IP 주소”, “서브넷 마스크”, “게이트웨이”, “기본 설정 DNS”를 입력 후 “저장”을
선택합니다.

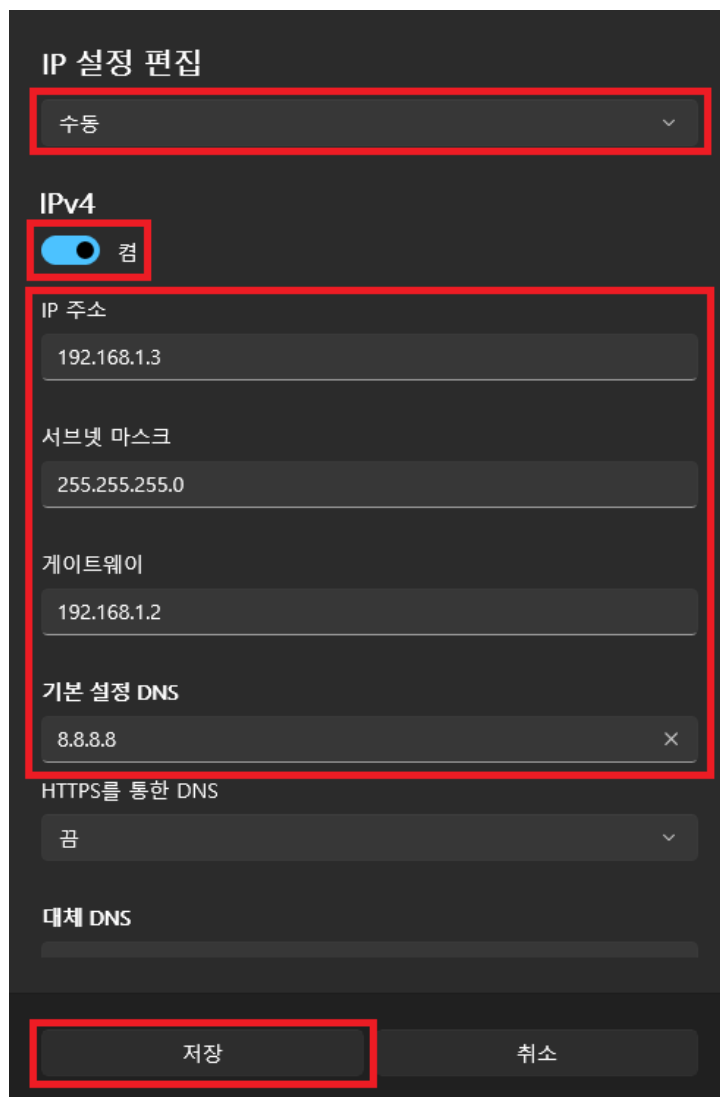

IP 설정 편집

수동 ▼

IPv4

컴

IP 주소
192.168.1.3

서브넷 마스크
255.255.255.0

게이트웨이
192.168.1.2

기본 설정 DNS
8.8.8.8 ×

HTTPS를 통한 DNS
끔 ▼

대체 DNS

저장 취소



- “IP 설정 편집”을 “수동”으로 사용하는 경우, 잘못된 IP 주소를 사용하여 IP 주소가 충돌하지 않도록 주의하세요.
- “IP 주소”와 “서브넷 마스크” 설정 값에 따라 프린터와 통신에 영향을 미칠 수 있습니다.

7) “알려진 네트워크 관리”를 선택합니다.



8) “새 네트워크 추가”>>“네트워크 추가”를 선택합니다.

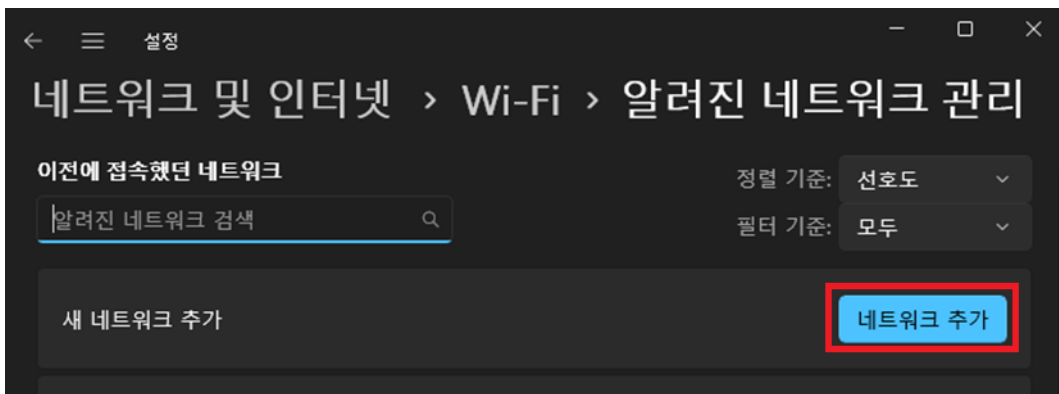

9-1) 프린터가 Soft-AP모드 경우, 프린터의 Wi-Fi 정보를 확인 후 입력하세요.

새 네트워크 추가

네트워크 이름
PRINTER_E09000

보안 종류
개방형

자동으로 연결
 이 네트워크에서 브로드캐스팅하지 않는 경우에도 연결

저장 취소

9-2) 프린터가 Infrastructure 모드 경우, 프린터가 접속한 Wi-Fi AP 정보를 확인 후 입력하세요.

새 네트워크 추가

네트워크 이름
BIXOLON

보안 종류
WPA2-개인 AES

보안 키
●●●●●●●●●●

자동으로 연결
 이 네트워크에서 브로드캐스팅하지 않는 경우에도 연결

저장 취소



호스트 PC의 네트워크 연결 상태에 따라 호스트 PC에서 Wi-Fi AP로 접속되지 않을 수 있습니다. “사용 가능한 네트워크 표시”를 선택하여 수동으로 Wi-Fi AP를 선택하세요.

10) "사용 가능한 네트워크 표시"를 선택합니다.

리스트에 표시되는 Wi-Fi AP를 선택하고 "연결"을 선택합니다.

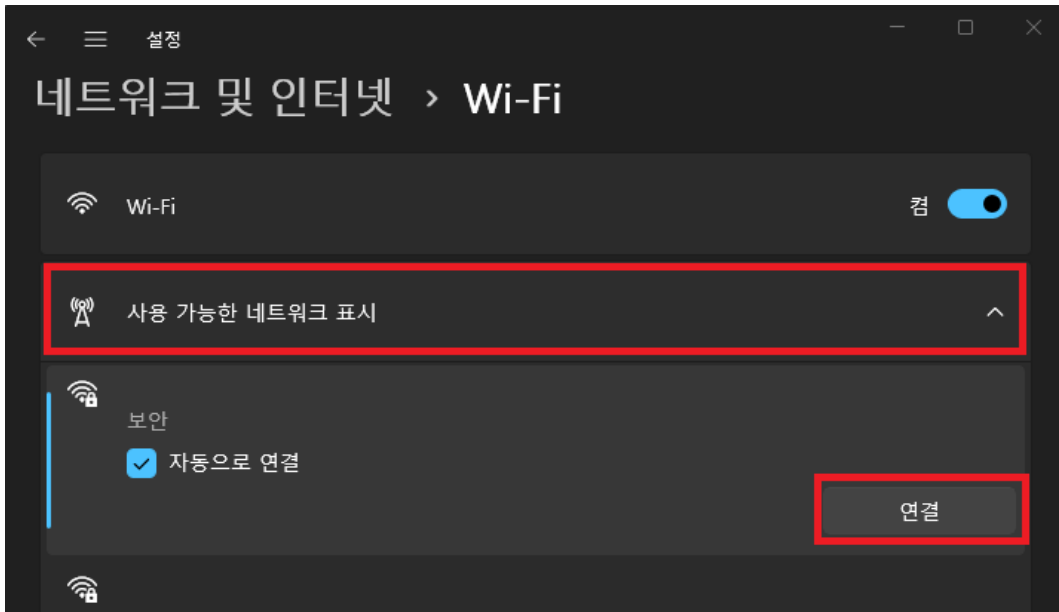

4-5 무선랜 연결 설정 (Android)

1) "Wi-Fi"를 선택하세요.

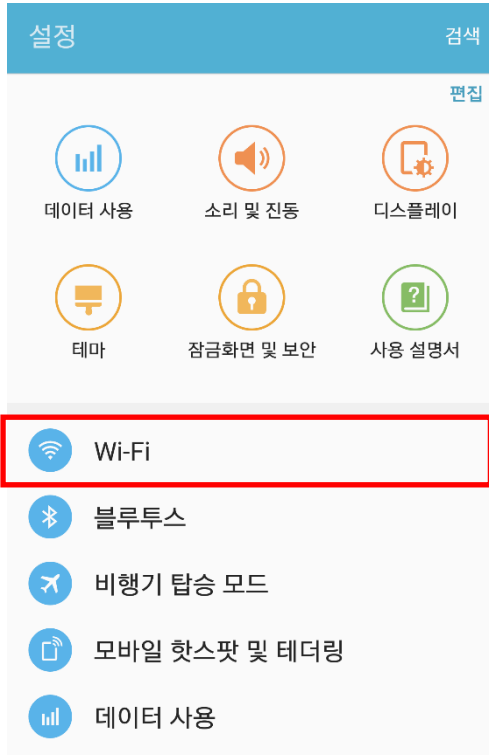

2) 연결하고자 하는 프린터나 Wi-Fi AP를 선택하세요.

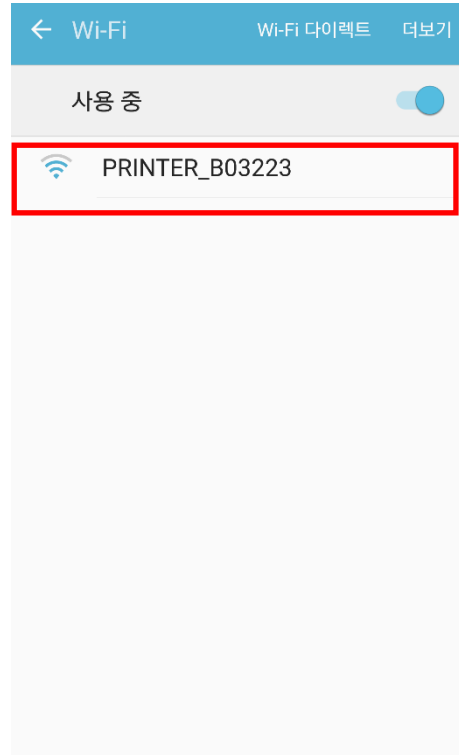

3) "연결"을 선택하세요.

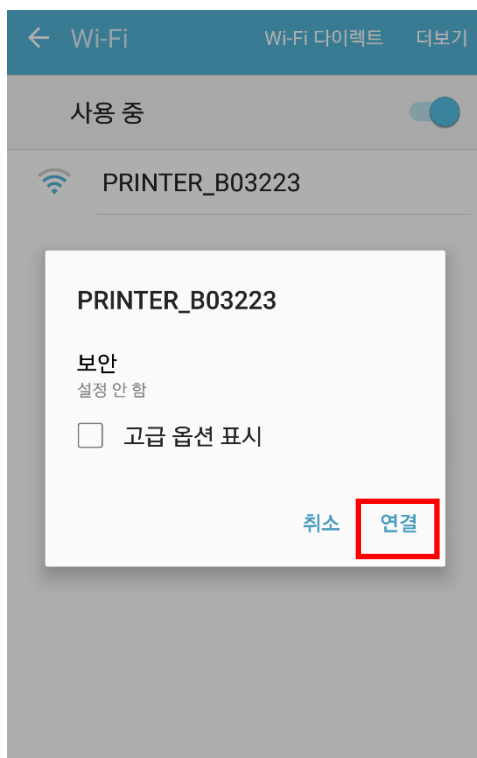

4) Wi-Fi 통신이 연결됩니다.

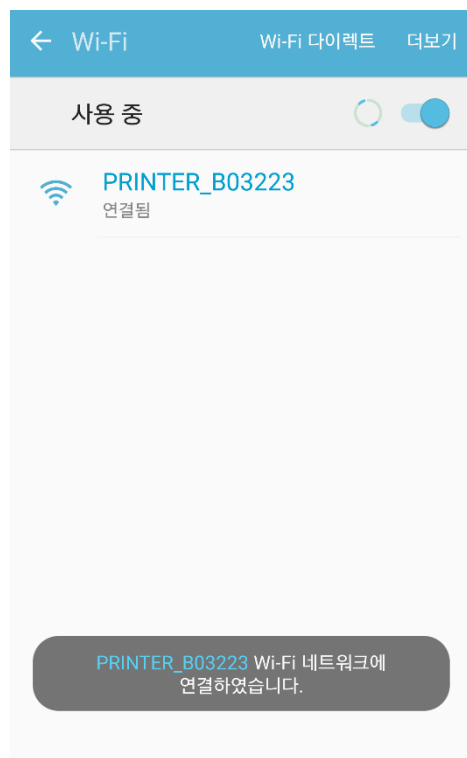

4-6 무선랜 연결 설정 (iOS)

1) "Wi-Fi"를 선택하세요.

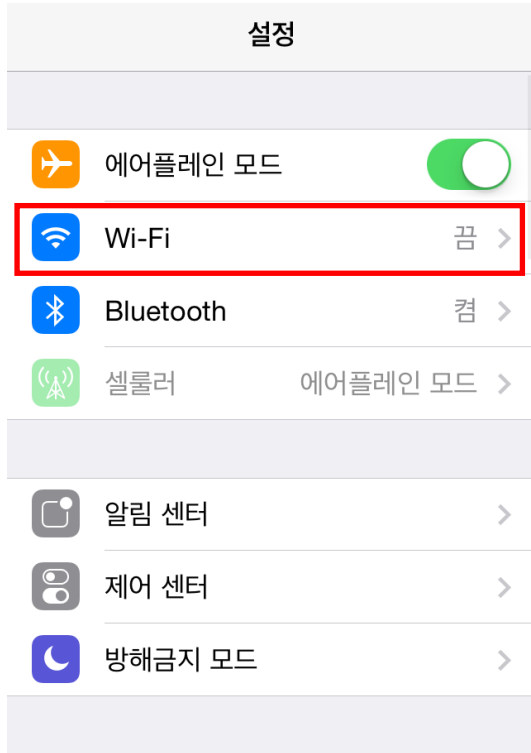

2) Wi-Fi를 ON하고 연결하고자 하는 프린터나 Wi-Fi AP를 선택하세요.

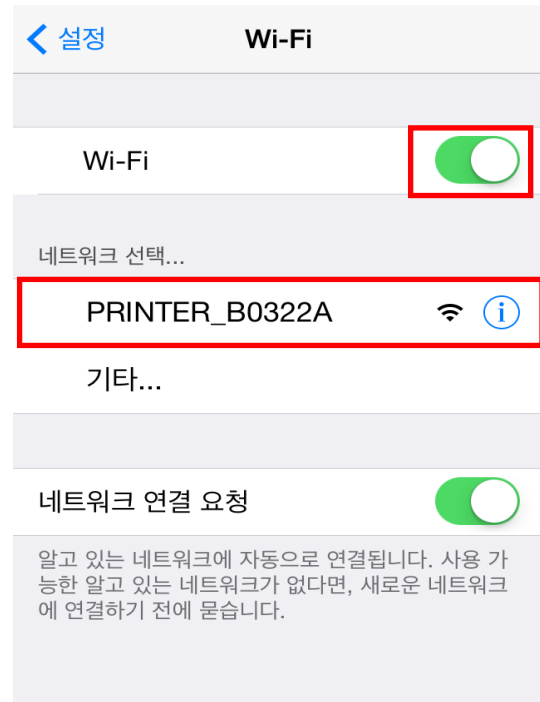

3) Wi-Fi 통신이 연결됩니다.

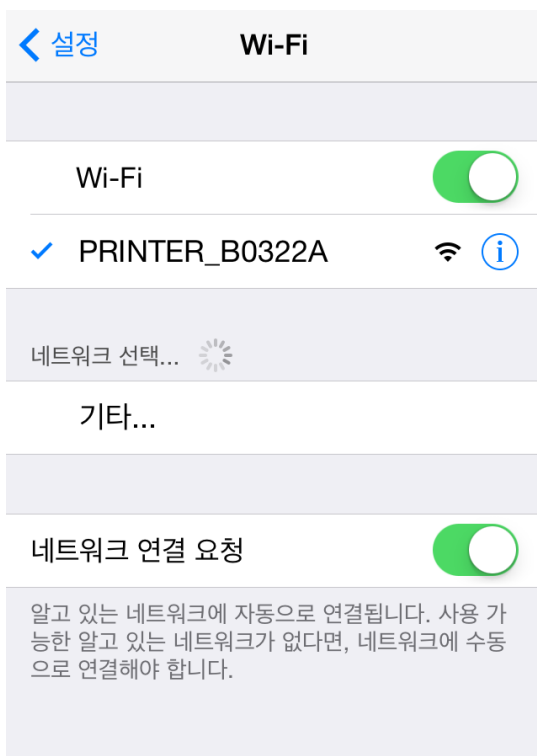

5. 네트워크 인쇄 테스트(윈도우 테스트 페이지)

테스트 프로그램이 없는 경우 다음과 같이 프린터 윈도우 드라이버를 이용할 수 있습니다.



윈도우 드라이버 최신버전은 당사 홈페이지에서 다운로드 받을 수 있습니다.
(www.bixelon.co.kr)

- 1) 윈도우즈 드라이버 설치파일을 더블 클릭하세요.
- 2) “설치” 버튼을 클릭하세요.

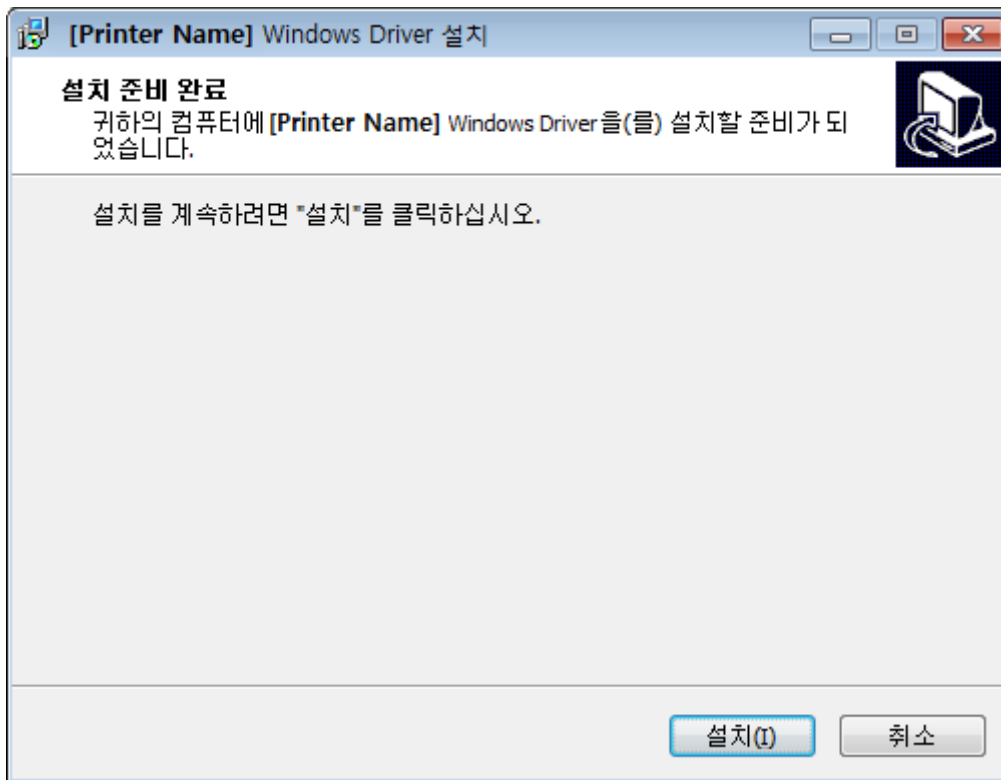

3) “윈도우 드라이버 설치”를 선택 후 “다음” 버튼을 클릭하세요.

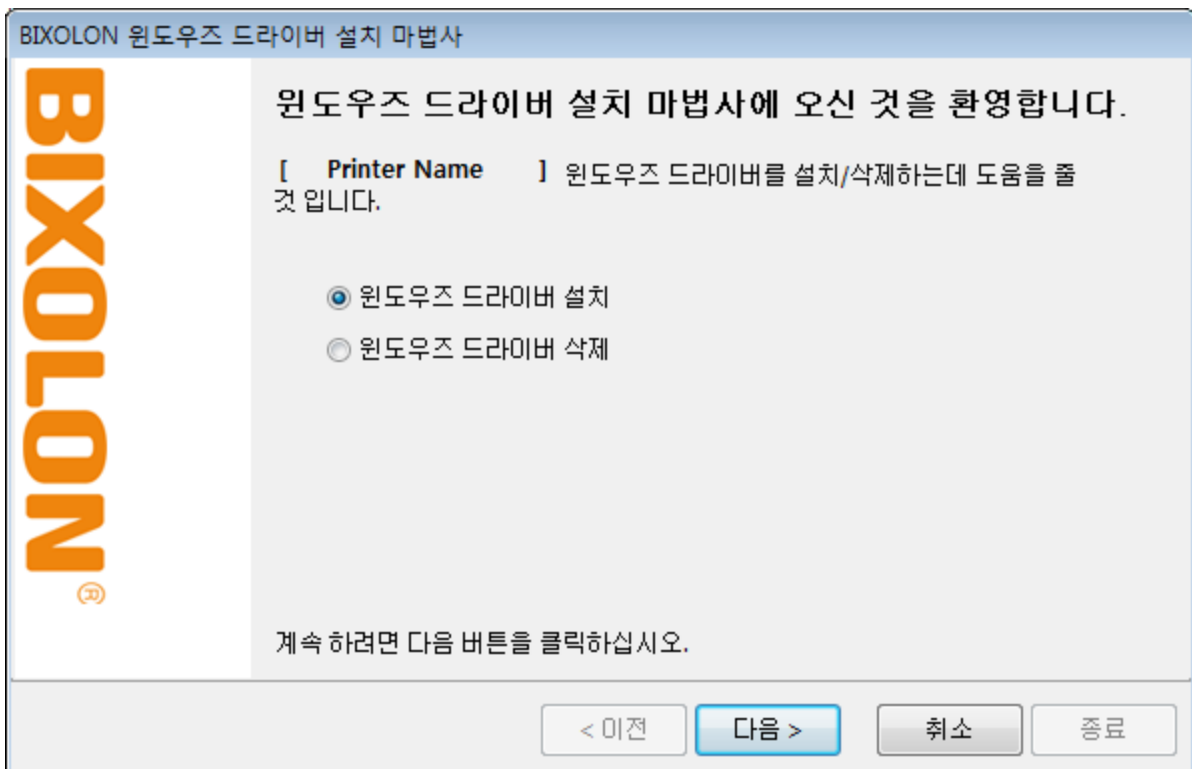

4) “모델 이름”을 선택 후 “다음” 버튼을 클릭하세요.

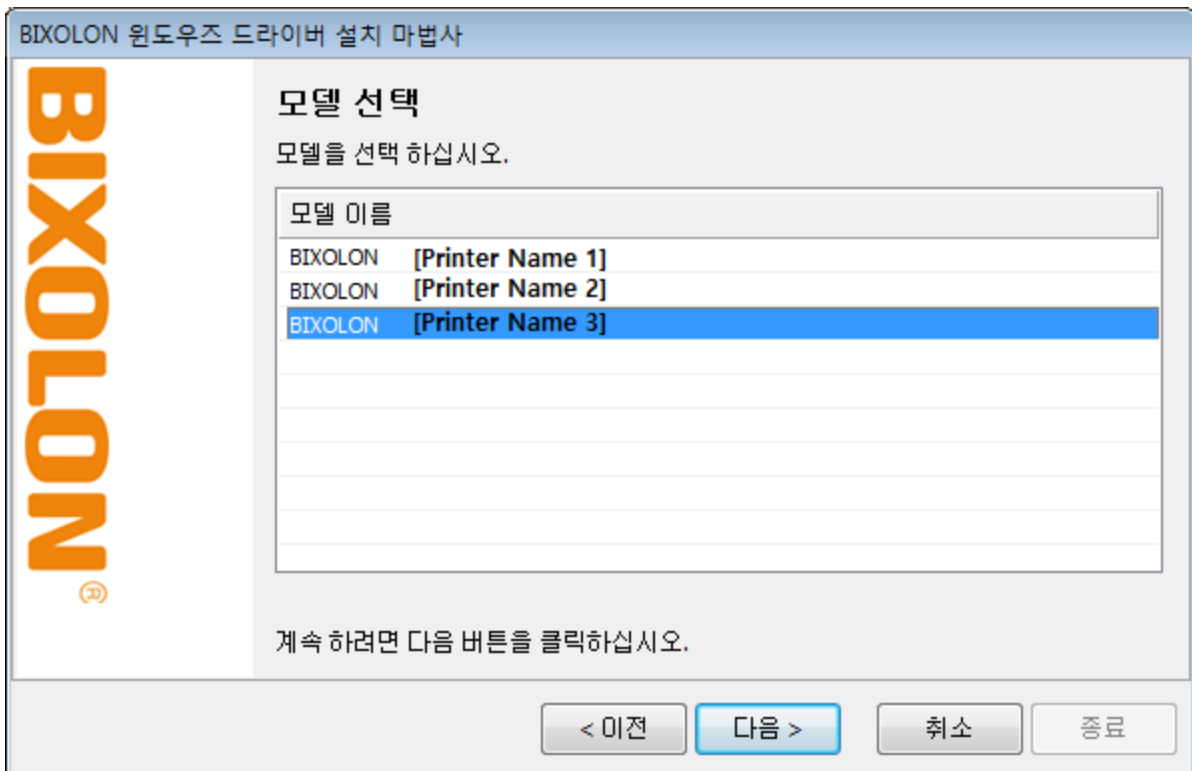

5) “네트워크”를 선택 후 “TCP/IP 포트 추가” 버튼을 클릭하세요.

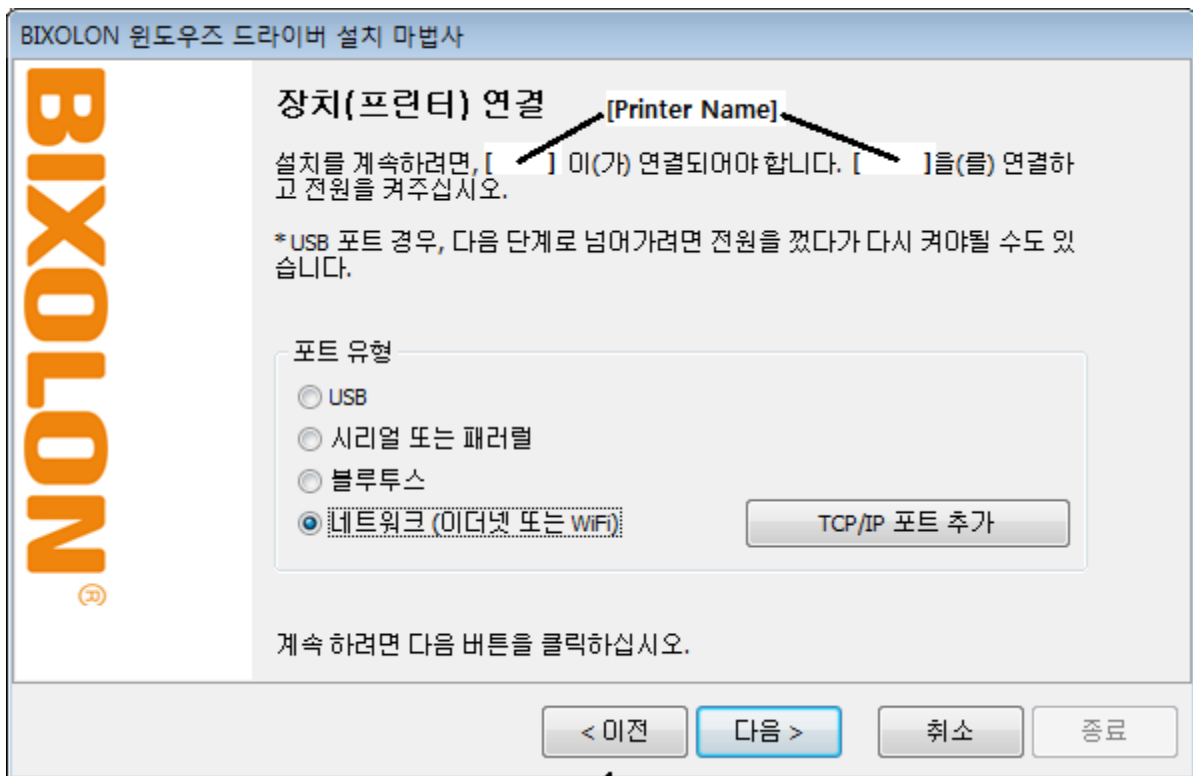

6) IP주소와 Port 번호를 입력한 후에 “확인” 버튼을 클릭하세요.

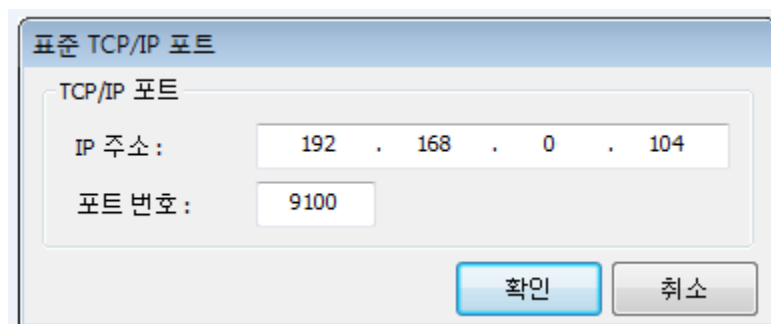

7) “다음” 버튼을 클릭하세요.

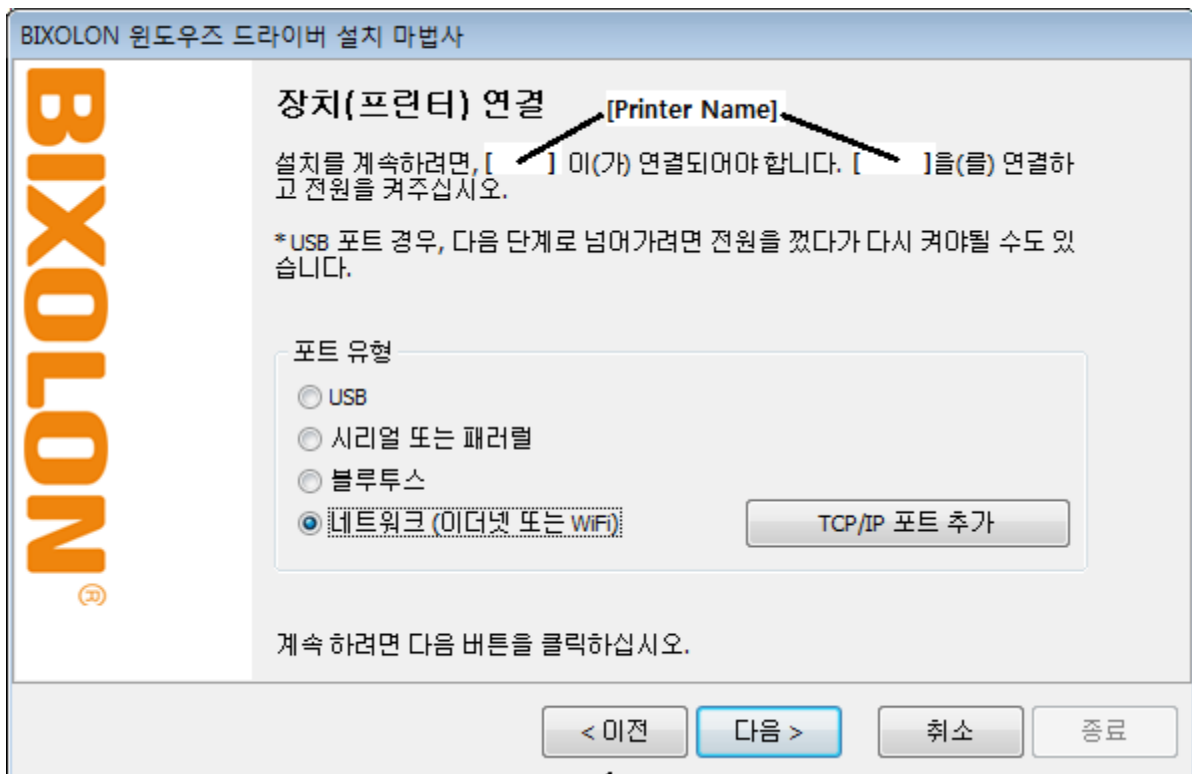

8) “다음” 버튼을 클릭하세요.

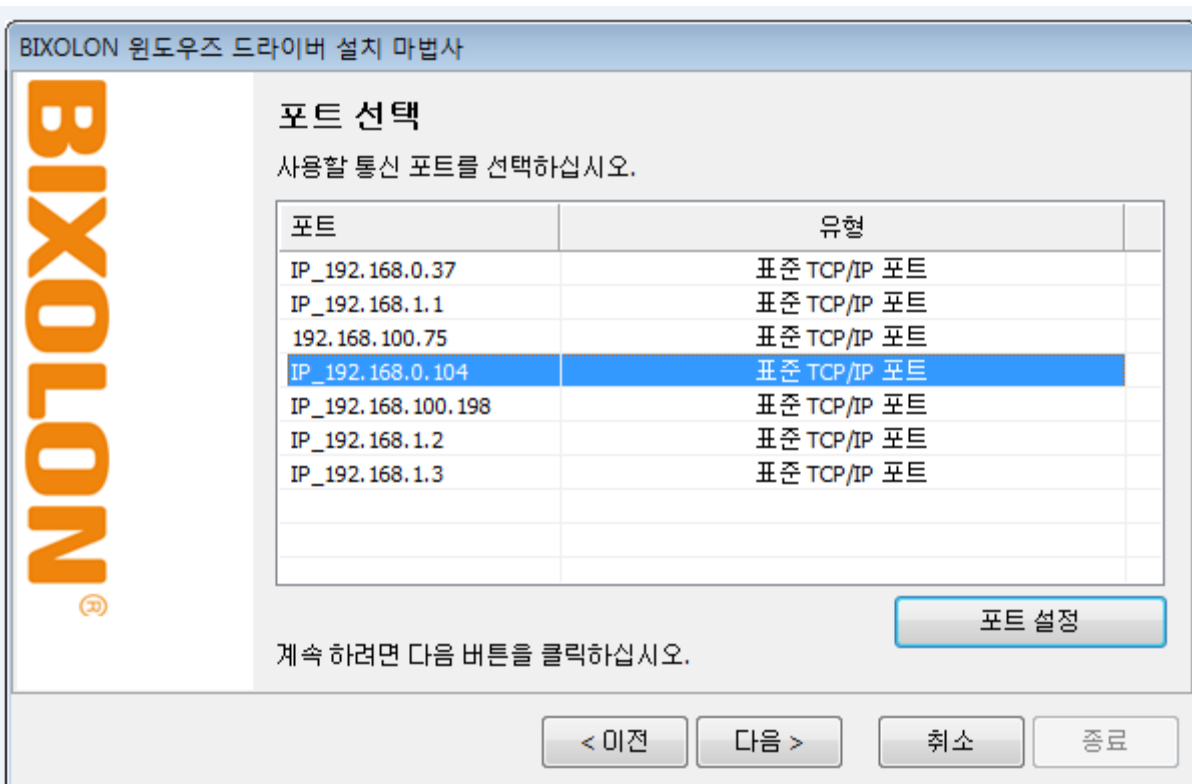

9) “다음” 버튼을 클릭하세요.

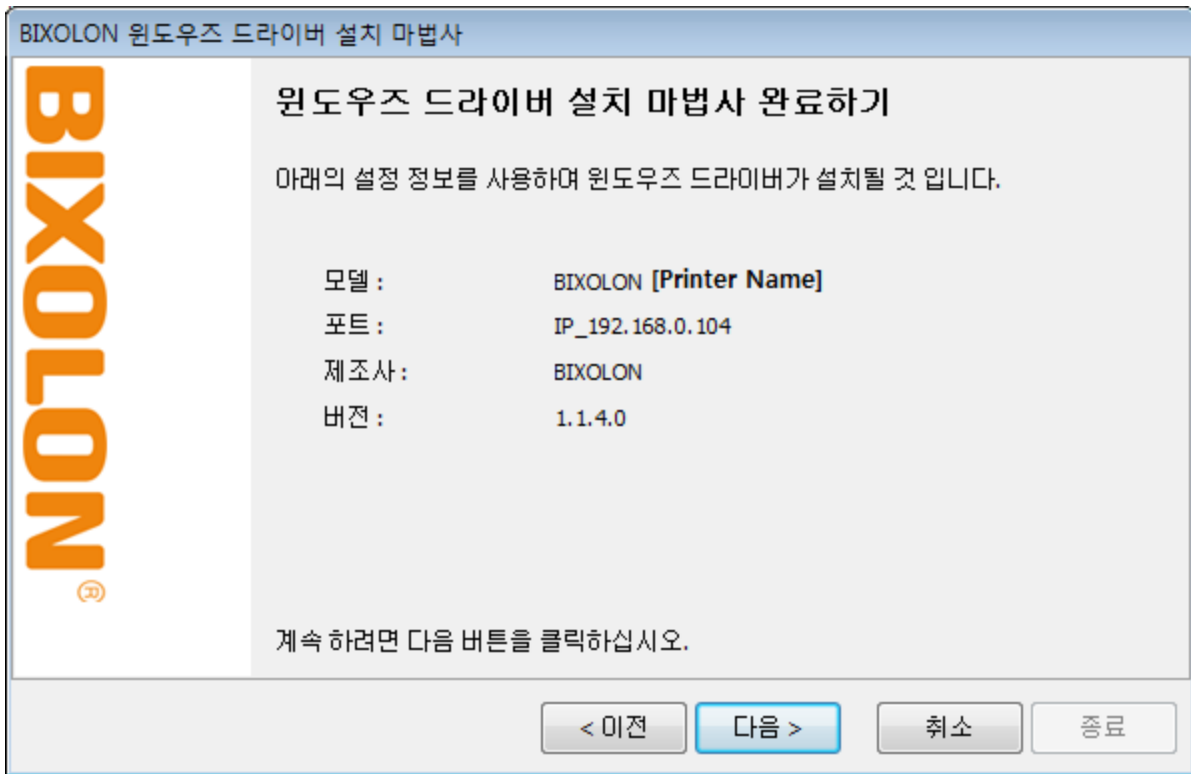

10) “종료” 버튼을 클릭하세요.

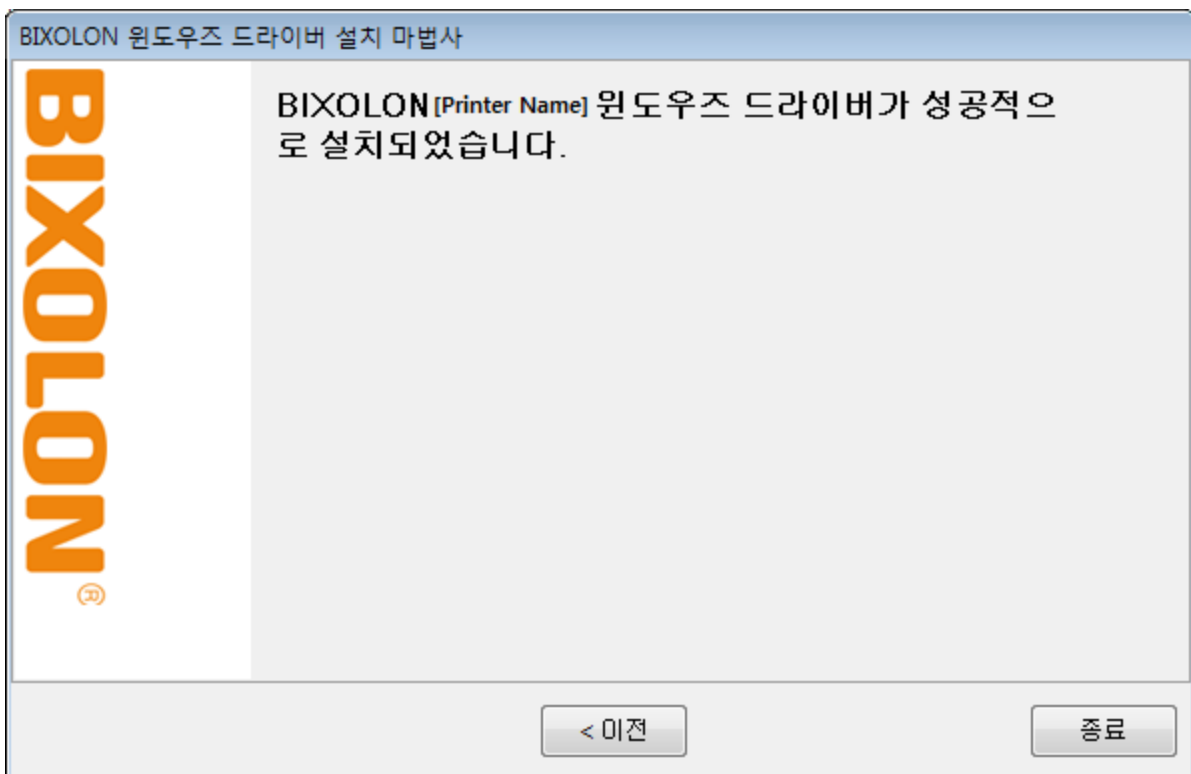

11) 윈도우 OS에서 프린터 속성 창을 여십시오.

(1) Windows XP / Server 2003에서 설치

※ 제어판 - 프린터 및 팩스

(2) Windows VISTA / Server 2008 / 7 / 8 / Server 2012 / 10에서 설치

※ 제어판 - 하드웨어 및 소리 - 장치 및 프린터

12) “포트” 탭에서 “포트구성” 버튼을 클릭하세요.

13) 통신조건이 프린터와 일치되었는지 확인하세요.

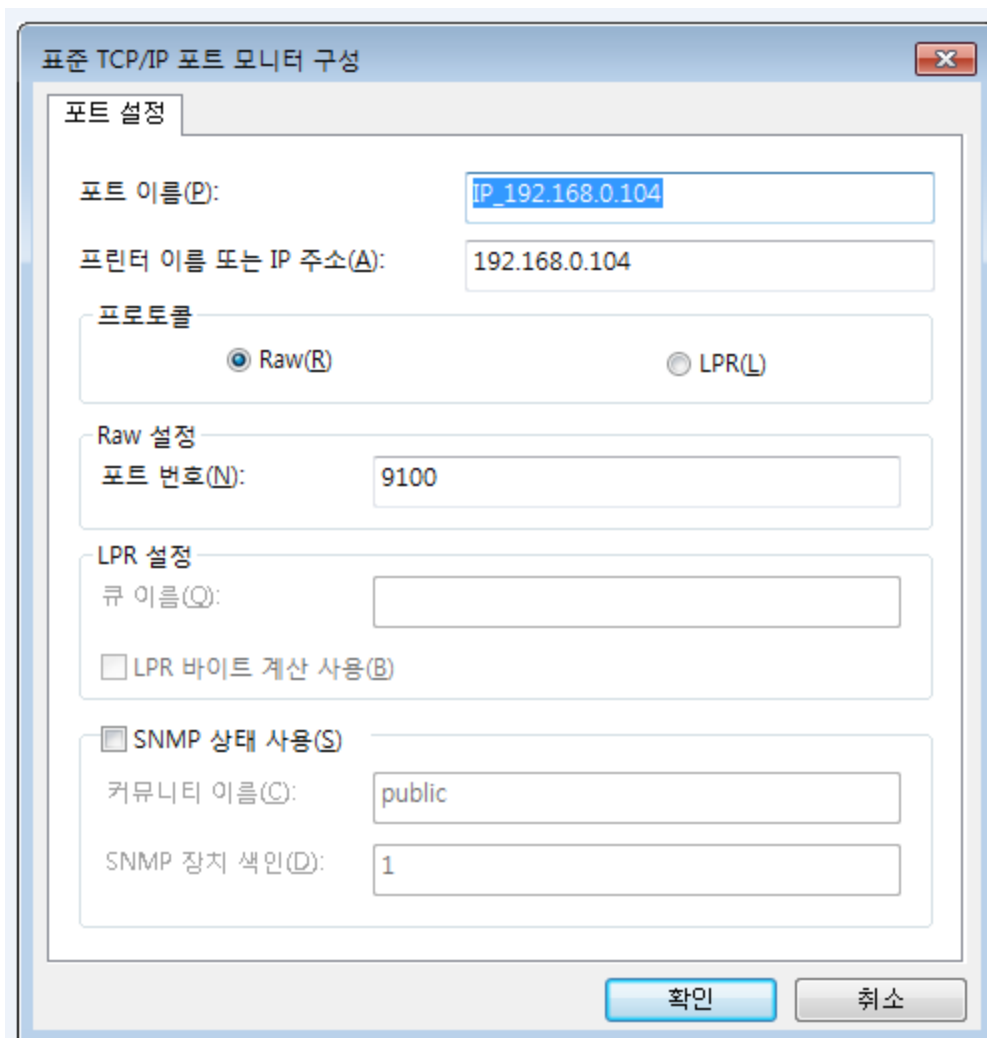

14) “테스트 페이지 인쇄” 버튼을 클릭하여 출력 상태를 확인하세요.

테스트 페이지가 정상적으로 출력되면 드라이버는 이상 없이 설치되었음을 의미합니다.

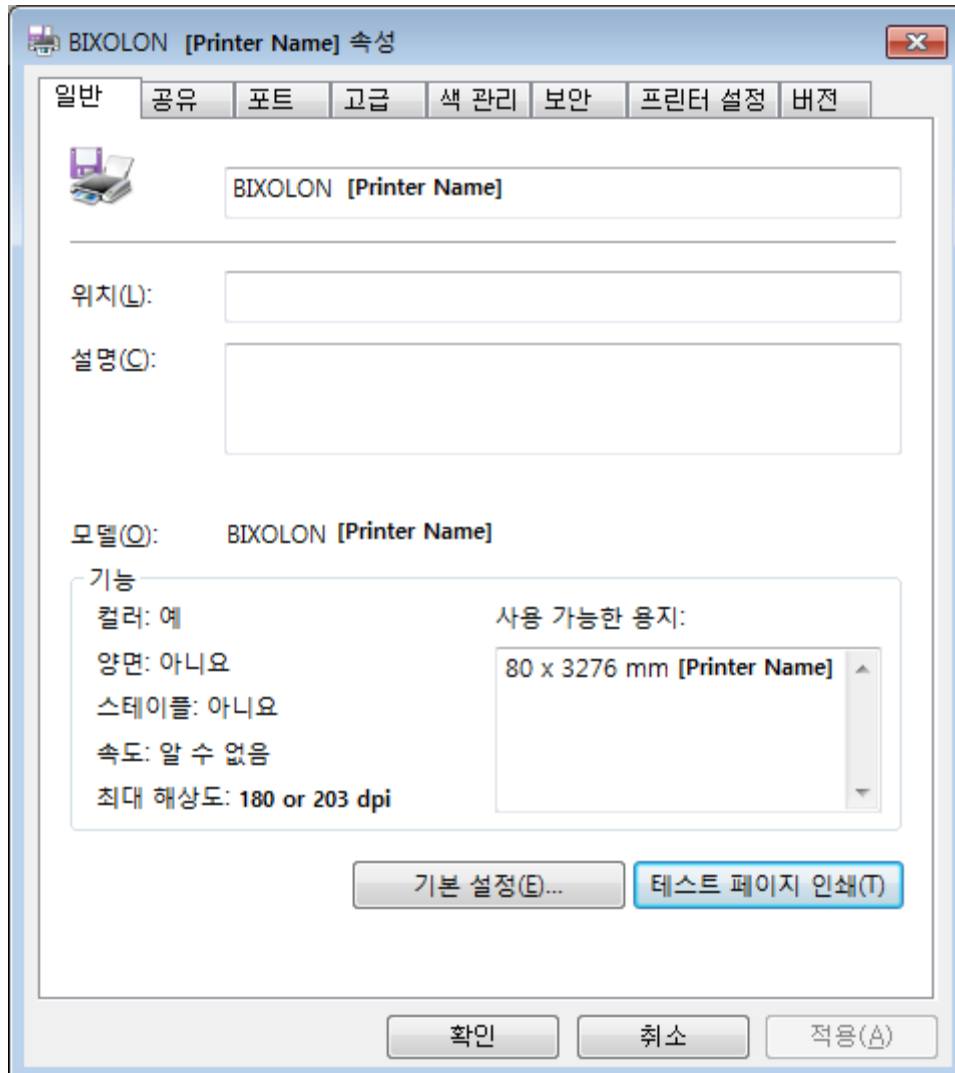

6. 공장 초기화

프린터의 네트워크 설정 값을 초기 상태로 되돌리는 기능입니다.

- 무선의 SSID도 기본값(Soft AP)으로 초기화 됩니다.

6-1 이더넷 인터페이스 카드(IFJ-E) 공장 초기화

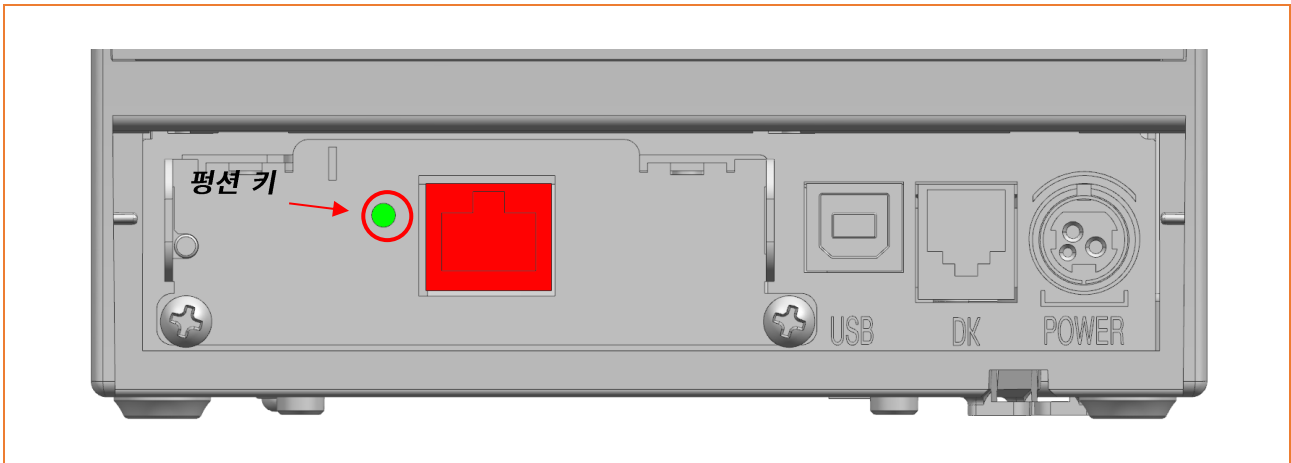

프린터의 전원이 꺼진 상태에서 “평션 키”를 누르고 프린터의 전원을 켜주십시오.
 “평션 키”를 약 5초간 유지하신 후 “평션 키”를 떼면 공장 초기화 동작이 실행되며,
 현재 설정에 상관없이 DHCP 모드가 활성화됩니다.

[유동IP 네트워크 환경]

프린터가 IP를 부여받고 부여받은 IP로 web-server에 접속이 가능합니다.
 평션 키를 이용해 새로 부여받은 설정 환경 값을 확인할 수 있습니다.



[고정IP 네트워크 환경]

프린터가 IP를 부여받지 못합니다.

프린터는 IP를 부여받기 위해 대기하므로 30초 정도 기다립니다.

이후 평션 키를 눌렀을 경우 IP 값이 0.0.0.0으로 나온다면 IP를
 부여받지 못 한 것입니다. 이럴 땐 “Network Configuration Tool”을
 이용하여 DHCP 모드를 비활성화 시켜서 사용합니다.

6-2 On-Board 이더넷 / 이더넷 인터페이스 카드(IFJ-EL) / WLAN 공장 초기화

6-2-1 일반 모델 (SRP-Q300II 제외)

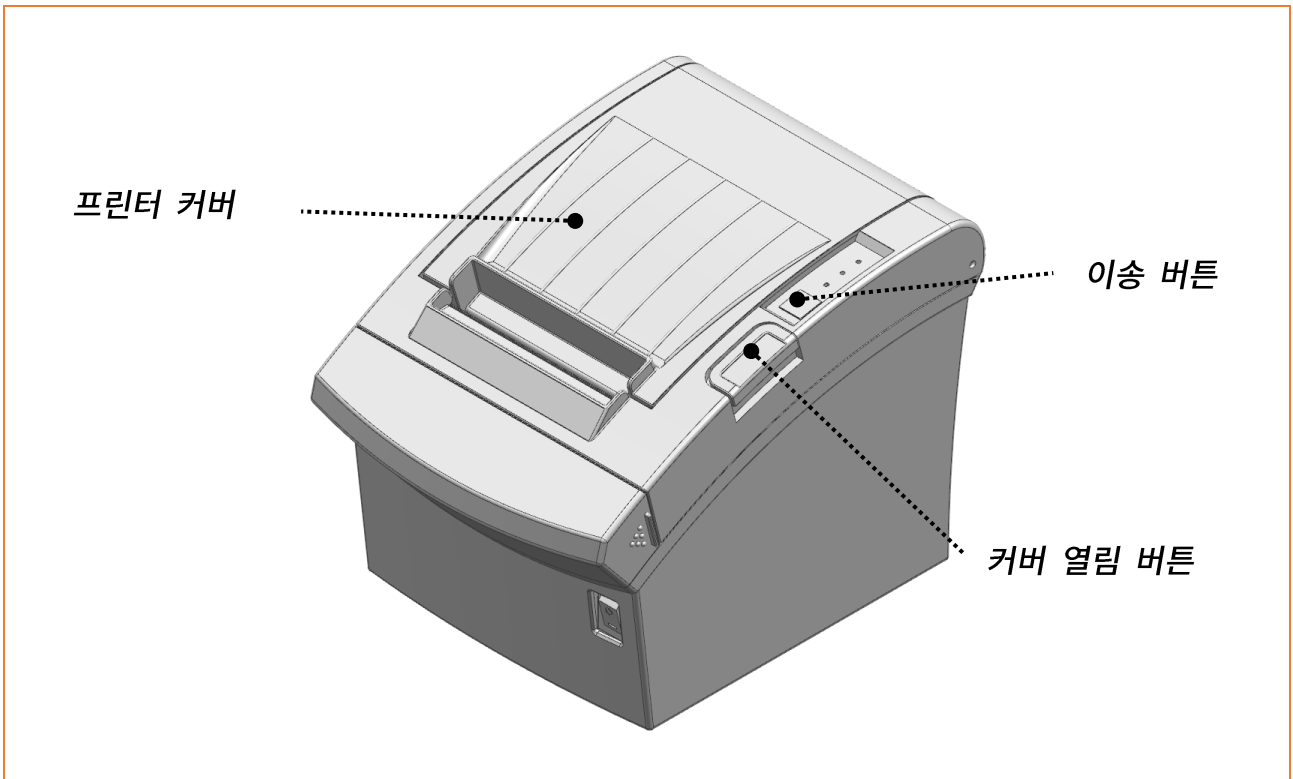

1) 프린터 부팅이 완료된 후 프린터 커버를 엽니다.

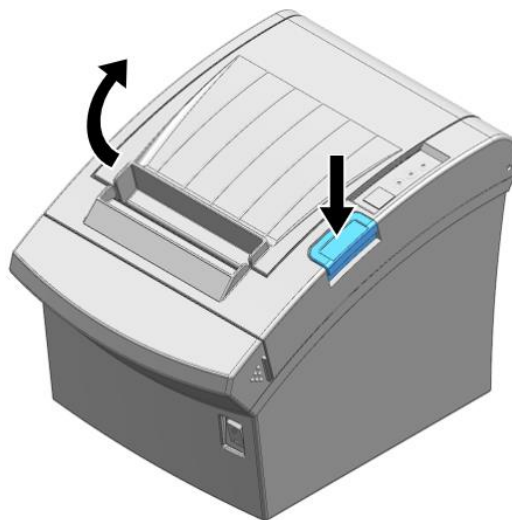

2) 5초간 이송 버튼을 누릅니다.



3) 프린터 커버를 닫으면 내부 버저가 5회 울리며 인터페이스 설정 확인 모드로 진입합니다.
아래와 같은 문구가 출력되는 것을 확인해 주시기 바랍니다.

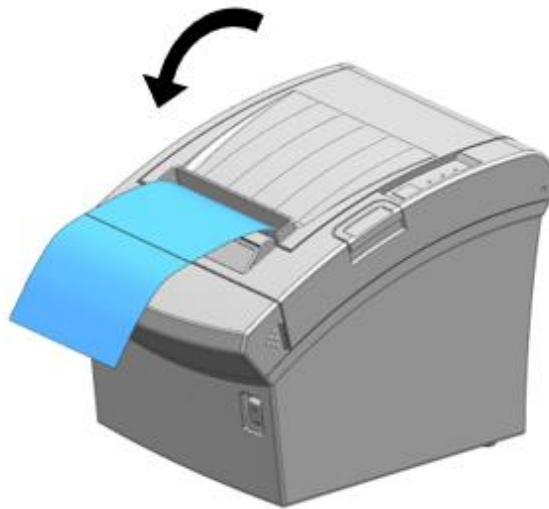

- 인터페이스 카드는 부팅될 때까지 에러/용지 LED가 토글 됩니다.
- 인터페이스 설정 정보 번호는 제품의 인터페이스에 따라 달라질 수 있습니다.
- 2인치 모델은 영문으로 인쇄됩니다.

통신 설정 확인

- 0: 종료
- 1: LAN 설정정보 인쇄
- 2: LAN 공장초기화 및 프린터 재부팅
- 3: WLAN 설정정보 인쇄
- 4: WLAN 공장초기화 및 프린터 재부팅
- 5 or more: None

다음을 실행하려면 버튼으로 선택하시오.

단계1. 버튼을 눌러 원하는 항목을
선택합니다.(예:2= 2회 버튼 누름)

단계2. 1초동안 버튼을 길게 누르면 선택한
항목이 반영됩니다.

단계 1에서 선택한 항목이 없으면
모드 설정이 취소 또는 종료됩니다.

위와 같은 메시지가 출력 되면 Mode 2 / 4번을 선택하여 아래와 같이 네트워크 정보를 설정할 수 있습니다.

- Mode 2번을 선택하기 위해서는 이송 버튼을 짧게 2번 / 길게 1번 누름
- Mode 4번을 선택하기 위해서는 이송 버튼을 짧게 4번 / 길게 1번 누름

LAN(WLAN) Factory Reset OK! Reboot Printer.

위와 같은 메시지가 출력된 후 프린터는 자동 재부팅 됩니다.

6-2-2 SRP-Q300II

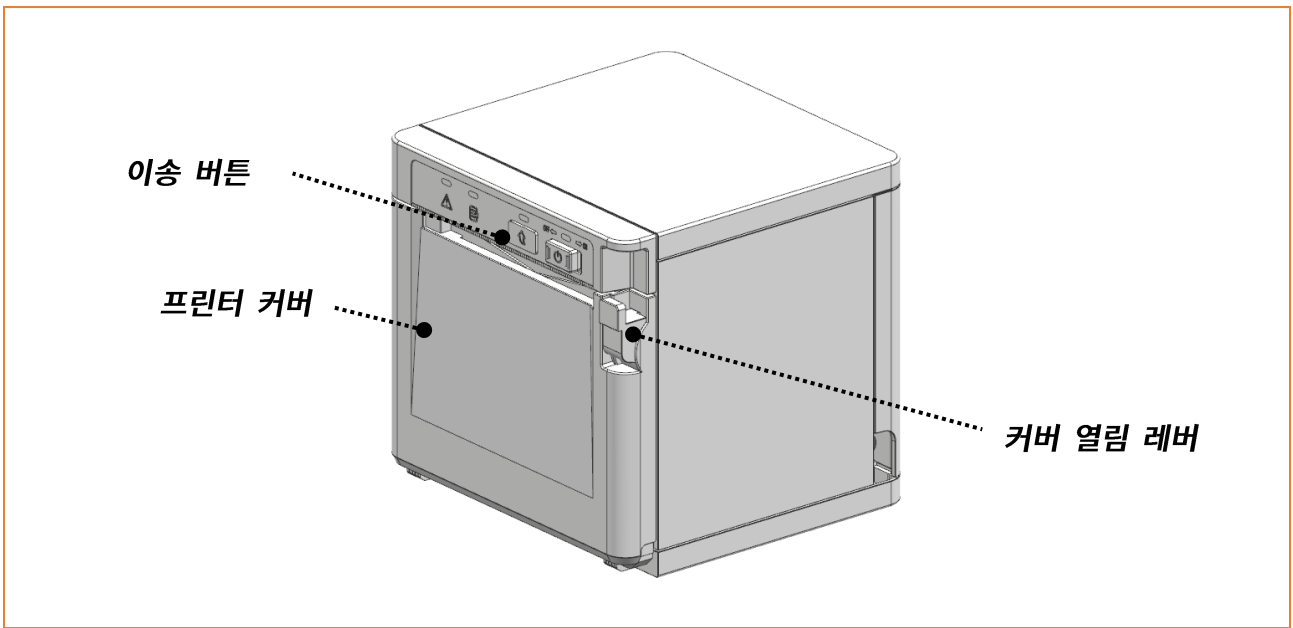

1) 프린터 부팅이 완료된 후 프린터 커버를 엽니다.

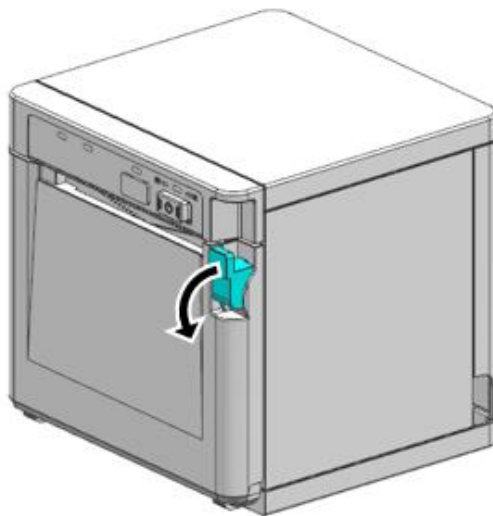

2) 이송 버튼을 누릅니다.

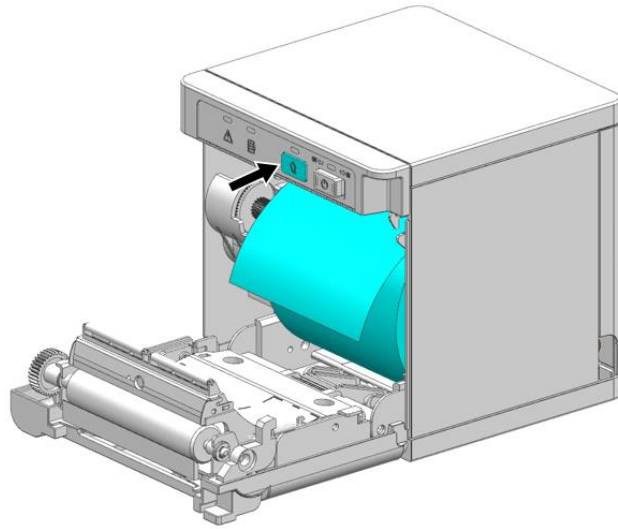

3) 프린터 커버를 닫으면 인터페이스 설정 확인 모드로 진입합니다.

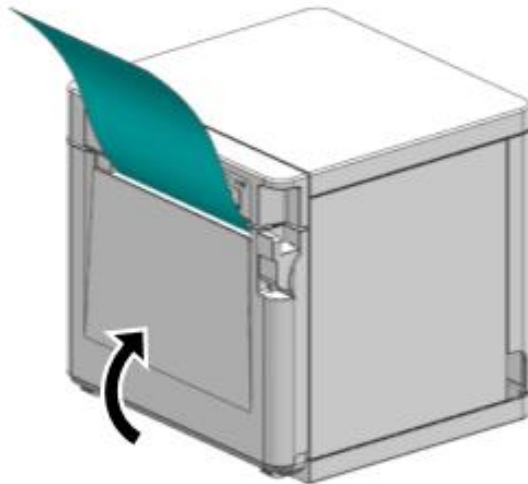

통신 설정

- 0: 종료
- 1: LAN 공장초기화
- 2: SWC 모드
- 3: WLAN 공장초기화
- 4 or more: None

다음을 실행하려면 버튼으로 선택하십시오.

단계1. 버튼을 눌러 원하는 항목을
선택합니다.(예:2= 2회 버튼 누름)

단계2. 1초동안 버튼을 길게 누르면 선택한
항목이 반영됩니다.

단계 1에서 선택한 항목이 없으면
모드 설정이 취소 또는 종료됩니다.

위와 같은 메시지가 출력되면 “1: LAN 공장초기화” 또는 “3: WLAN 공장초기화”를
선택합니다.

1(3): LAN(WLAN) 공장초기화

* 초기화를 진행하시겠습니까?

- 1. 예 : 버튼을 1초 이상 길게 누르세요
- 2. 아니오: 버튼을 짧게 누르세요

위와 같은 메시지가 출력되면 “1. 예: 버튼을 1초 이상 길게 누르세요”를 선택하면
공장초기화가 진행됩니다.

LAN(WLAN) 공장초기화 완료

위와 같은 메시지가 출력된 후 프린터는 자동 재부팅 됩니다.

6-2-3 공장 초기화 값

유선랜	Network	Inactivity time	0
		IP Assignment Method	DHCP (Automatic)
		Local Port	9100
무선랜	System	Printer Name	*Printer model
		Printer Port Num	9100
		User ID	admin
		User Password	password
	Enc / Auth	Encryption	None/Open
	Network	Network Mode	Soft AP 모드
		SSID	PRINTER_{MAC address}
		Inactivity time	10
		IP Assignment Method	DHCP (Automatic)
		IP, Subnet, Gateway	IP : 192.168.1.1 Subnet : 255.255.255.0 Gateway : 192.168.1.2



- IFJ-EL의 펌웨어 버전이 V01.02 이하인 경우,

IP Assignment Method는 Static로 초기화 됩니다.

(IP: 192.168.192.123/Subnet: 255.255.255.0/Gateway: 192.168.192.254)

7. 문제해결 절차(확인사항)

네트워크 설정 확인	
<p>유선랜을 사용하는 경우</p>	<p>[IP Address] 프린터의 IP 대역과 Host(PC, PDA)의 IP 대역이 일치하는지 확인합니다. 예를 들어, 서브넷 마스크가 255.255.255.0(/24)인 경우 IP Address 4자리 숫자 중 앞 3자리가 일치하여야 합니다.</p> <p>[Subnet Mask] 프린터의 Subnet Mask가 AP(혹은 무선단말)와 일치하는지 확인합니다.</p> <p>[Port] 프린터에 설정된 Port와 Host(PC, PDA)에 설정된 Port가 동일한지 확인합니다.</p>
<p>무선랜을 사용하는 경우 AP와 프린터의 무선네트워크 설정을 확인합니다. (프린터의 설정 확인/변경은 설정 참조)</p>	<p>[SSID] 프린터의 SSID가 AP(혹은 무선단말)와 일치하는지 확인합니다.</p> <p>[802.11 mode] AP가 802.11a, 802.11b 혹은 802.11g를 지원하는지 확인합니다.</p> <p>[Network mode] 프린터의 Network mode를 확인합니다. AP에 연결하고자 할 경우에는 Network mode가 Infrastructure으로 설정되어 있어야 합니다.</p> <p>[IP Address] 프린터의 IP 대역과 AP(혹은 무선단말)의 IP 대역이 일치하는지 확인합니다. 예를 들어, 서브넷 마스크가 255.255.255.0(/24)인 경우 IP Address 4자리 숫자 중 앞 3자리가 일치하여야 합니다.</p>

[Subnet Mask]

프린터의 Subnet Mask가 AP(혹은 무선단말)와 일치하는지 확인합니다.

[Port]

프린터에 설정된 Port와 Host(PC, PDA)에 설정된 Port가 동일한지 확인합니다.

[Authentication/Encryption]

인증/암호화 설정상태를 확인합니다.

프린터와 AP(혹은 무선단말)의 설정과 일치하는지 확인합니다.

PING 확인

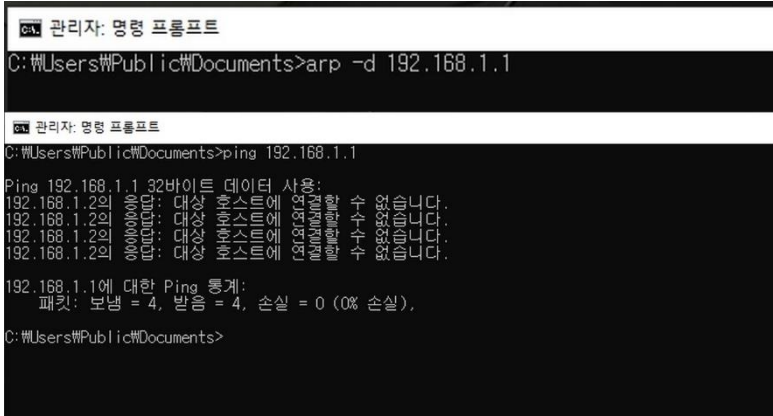
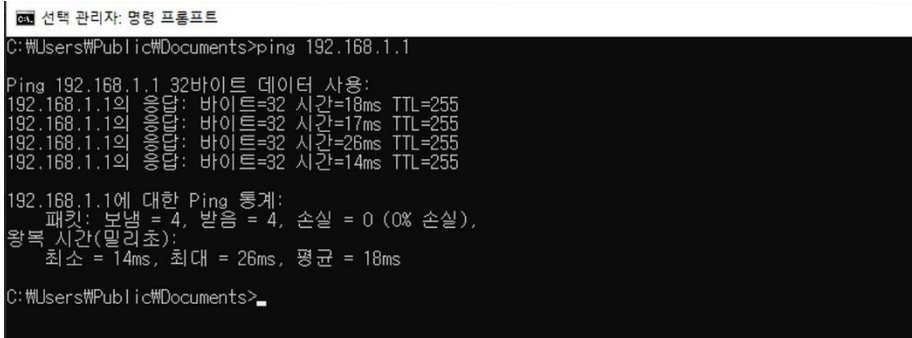
<p>IP 충돌 확인</p>	<ol style="list-style-type: none"> 1. IP를 DHCP가 아닌 수동으로 입력할 경우, 해당 IP가 다른 네트워크 장비에서 사용 중인지 확인을 하여야 합니다. IP가 충돌이 날 경우 프린터는 정상적으로 동작하지 않습니다. 2. 프린터 전원을 OFF 한 상태에서 프린터의 IP로 Ping TEST를 합니다.
<p>Ping TEST</p>	<ol style="list-style-type: none"> 1. 프린터의 전원 OFF. 2. 검색 창에 cmd 입력하여 실행 3. ARP -d {프린터 IP} 입력하여 ARP table 삭제 4. ping {프린터 IP} 입력 5. ARP -d {IP address}, ping {IP address}  <p>화면과 같이 '대상 호스트에 연결할 수 없습니다.'가 나오면 IP 충돌이 나지 않는 것이며, 해당 IP는 사용이 가능합니다. 반면, 아래와 같이 응답(Reply)이 오면 해당 IP는 다른 네트워크 단말에서 사용중인 것이며, 프린터 IP로 사용이 부적합 합니다.</p> 

케이블 확인	
이더넷을 사용하는 경우	LAN 케이블의 문제인지 확인하기 위해 프린터에 연결된 LAN cable을 PC등 다른 단말에 연결하여 동작되는지 확인합니다.
Inactivity Time	프린터에 여러 개의 Host가 접속할 수 있는 환경에서는 Inactivity Time을 설정할 것을 권장합니다. (한 Host에서 연결을 끊지 않고 유지할 경우 다른 Host는 프린터 사용에 제한이 있을 수 있습니다.) ex) 5sec

